

CINERENT

JAPAN

2026 Apr.

Rental Catalog

CINERENT JAPAN 株式会社

〒216-0026
神奈川県川崎市宮前区初山 1-19-1
Tel. 044-750-0612
Fax. 044-750-0613

URL <http://www.cinerent.jp>
E-mail info@cinerent.jp

MAP

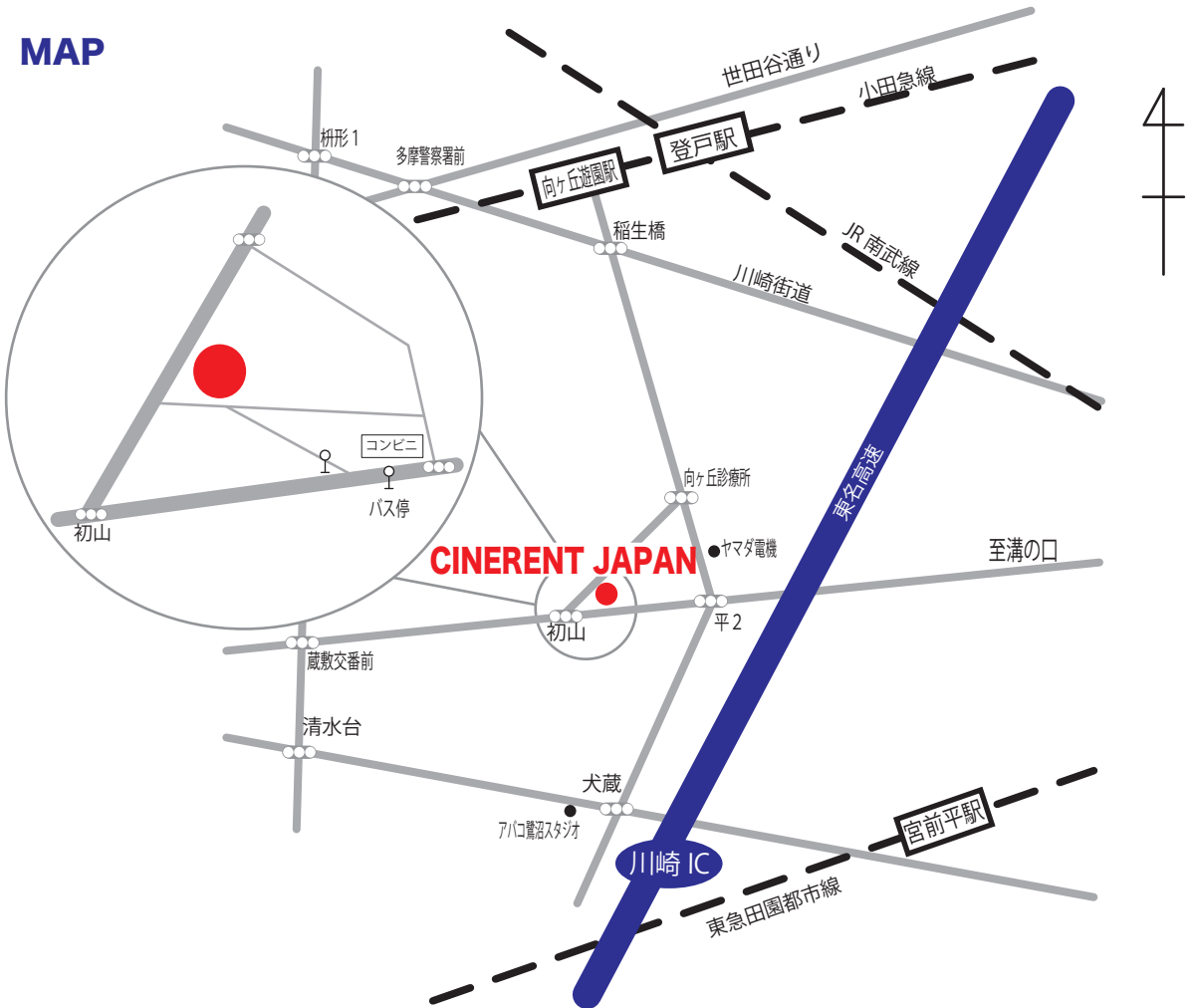

交通機関案内

東名高速道路 川崎インターチェンジより車で10分

公共交通機関で利用の場合

JR 南武線武蔵溝ノ口駅・東急田園都市線大井町線溝ノ口駅から川崎市営バスで約15分
溝ノ口駅南口3番のりばにて
溝11 新百合ヶ丘駅前
溝17 菅生車庫
溝18 鷺ヶ峰営業所前
溝18 聖マリアンナ医科大学行きに、ご乗車ください。
初山バス停下車 徒歩1分

JR 南武線・小田急線登戸駅から川崎市営バスで約15分
生田緑地口のりばにて
登05 菅生車庫
登05 鷺ヶ峰営業所前
登05 宮前区役所行きにご乗車ください。
初山バス停下車 徒歩1分

DAY LIGHT (点灯料はいただきません)	P3~14
TUNGSTEN LIGHT	P15~20
LED LIGHT	P21~43
FLUORESCENT LIGHT	P44~46
DMX	P47~48
STANDS	P49~51
FLAGS/MIRROR	P52
GRIPS/CABLES	P53~58
GENERAATOR/BATTERY	P59~61
DOLLY	P62
BUTTERFLY	P63
CARS	P64

* 表示価格は税抜き価格で表示しています

FILMGEAR Daylight Fresnel 18/12kw DE

レンタル料 18kw ¥70,000/day

12kw ¥50,000/day

ISO200 30FPS



	F20	F13	F9	F7
Flood 50°				
18kw	5m	8m	12m	15m
Spot 8°	F64	F45	F32	F25
Flood 50°	F18	F11	F8	F6.3
12kw	5m	8m	12m	15m
Spot 8°	F57	F35	F25	F20

ACCESSORYS

延長コード ¥2,500
スクリム (737φ 29in) ¥2,500
シャッター ¥5,000

- ◆外寸 (mm): 941(W)x 1289(H)x 867(D)
- ◆重量 : 92kg
- ◆使用電圧 : AC200V
- ◆レンズ径 : 625mm
- ◆ダボ径 : 28mm
- ◆電源プラグ : AD100A

FILMGEAR Daylight Fresnel 12kw SE

レンタル料 ¥50,000/day

ISO200 30FPS



	F18	F11	F8	F6.3
Flood 54°				
	5m	8m	12m	15m
Spot 6°	F51	F32	F22	F18

ACCESSORYS

延長コード ¥2,000
スクリム (622φ 24-1/2in) ¥2,500
シャッター ¥3,000

- ◆外寸 (mm): 850(W)x 1172(H)x 695(D)
- ◆重量 : 51kg
- ◆使用電圧 : AC200V
- ◆レンズ径 : 500mm
- ◆ダボ径 : 28mm
- ◆電源プラグ : AD100A

FILMGEAR Daylight Fresnel 6kw SE

レンタル料 ¥30,000/day

ISO200 30FPS



	F10	F6.7	F4	F3.2
Flood 65°				
	5m	8m	12m	15m
Spot 6°	F28	F18	F11	F7

ACCESSORYS

延長コード ¥2,000
スクリム (533φ 21in) ¥2,000
シャッター ¥3,000

- ◆外寸 (mm): 777(W)x 973(H)x 590(D)
- ◆重量 : 37.6kg
- ◆使用電圧 : AC200V
- ◆レンズ径 : 450mm
- ◆ダボ径 : 25mm
- ◆電源プラグ : AD100A

FILMGEAR Daylight Fresnel 4kw SE

レンタル料 ¥20,000/day

ISO200 30FPS



	F16	F9	F6.3	F4
Flood 64°				
	3m	5m	8m	12m
Spot 6°	F45	F28	F17	F11

ACCESSORYS

延長コード ¥1,500
スクリム (394φ 15-1/2in) ¥1,500
キミラ (M) ¥11,000
シャッター ¥2,000

- ◆外寸 (mm): 629(W)x 937(H)x 479(D)
- ◆重量 : 21.8kg
- ◆使用電圧 : AC100V/200V
- ◆レンズ径 : 300mm
- ◆ダボ径 : 25mm
- ◆電源プラグ : C60A

FILMGEAR Daylight Fresnel 2.5kw SE レンタル料 ¥18,000/day



ISO200 30FPS

Flood 60°	F11	F7	F4.5	F3.2
	3m	5m	8m	12m
Spot 7°	F35	F22	F16	F9

- ◆外寸 (mm): 541(W)x 849(H)x 380(D)
- ◆重量: 17.1kg
- ◆使用電圧: AC100V/200V
- ◆レンズ径: 250mm
- ◆ダボ径: 25mm
- ◆電源プラグ: C60A

ACCESSORYS

- 延長コード ¥1,500
- スクリーン (330φ 13in) ¥1,500
- キミラ (S) ¥7,000
- シャッター ¥2,000

FILMGEAR Daylight Fresnel 1.2kw SE レンタル料 ¥12,000/day



ISO200 30FPS

Flood 52°	F8	F4.8	F3.2	F2
	3m	5m	8m	12m
Spot 5°	F18	F12	F8	F5

- ◆外寸 (mm): 404(W)x 625(H)x 338(D)
- ◆重量: 9.7kg
- ◆使用電圧: AC100V/200V
- ◆レンズ径: 175mm
- ◆ダボ径: 17-25mm
- ◆電源プラグ: 2P(アース付)

ACCESSORYS

- 延長コード ¥1,000
- スクリーン (229φ 9in) ¥1,000
- キミラ (S) ¥7,000
- シャッター ¥1,000
- 先玉レンズ ¥5,000

FILMGEAR Daylight Fresnel 575w SE レンタル料 ¥10,000/day



ISO200 30FPS

Flood 55°	F5	F3.2	F2	F1.3
	3m	5m	8m	12m
Spot 6°	F14	F9	F5.6	F3.5

- ◆外寸 (mm): 325(W)x 555(H)x 270(D)
- ◆重量: 6.4kg
- ◆使用電圧: AC100V/200V
- ◆レンズ径: 130mm
- ◆ダボ径: 17mm
- ◆電源プラグ: 2P(アース付)

ACCESSORYS

- 延長コード ¥1,000
- スクリーン (197φ 7-3/4in) ¥1,000
- キミラ (XS) ¥5,000
- シャッター ¥1,000
- 先玉レンズ ¥5,000
- AC/DC バラスト ¥5,000

FILMGEAR Daylight Fresnel 200w SE レンタル料 ¥10,000/day



ISO200 30FPS

Flood 52°	F4.5	F3.2	F2	F1.3
	2m	3m	5m	8m
Spot 7°	F10	F7	F4.5	F2.8

- ◆外寸 (mm): 227(W)x 370(H)x 208(D)
- ◆重量: 3.6kg
- ◆使用電圧: AC100V/200V
- ◆レンズ径: 112mm
- ◆ダボ径: 17mm
- ◆電源プラグ: 2P(アース付)
- ◆付属品: ライトコード 7m

ACCESSORYS

- 延長コード ¥500
- スクリーン (168φ 6-5/8in) ¥500
- キミラ (XS) ¥5,000
- AC/DC バラスト ¥5,000

FILMGEAR Daylight Par 12kw レンタル料 ¥55,000/day



ISO200 30FPS

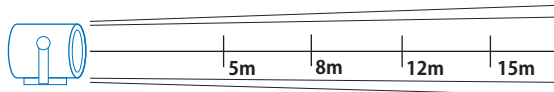

12 kw レンズセット	Spot				
	Spot 9°	F57	F35	F22	F19
	Medium Flood 10° x20°	F32	F20	F13	F10
	Wide Flood 20° x40°	F25	F16	F11	F9
	Super W.Flood 42°	F18	F11	F7	F6.3
	Frosted S.Flood 36°	F14	F9	F6.3	F4.7

ACCESSORYS

延長コード ¥2,000

- ◆外寸 (mm): 790(W)x 1150(H)x 832(D)
- ◆重量: 50.7kg
- ◆レンズ径: 500mm
- ◆ダボ径: 28mm
- ◆レンズセット径: 500mm
- ◆使用電圧: AC200V
- ◆電源プラグ: AD100A

FILMGEAR Daylight Par 6kw レンタル料 ¥45,000/day



ISO200 30FPS

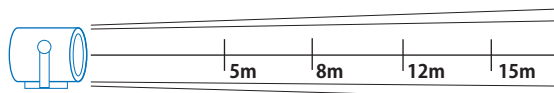

6 kw レンズセット	Spot				
	Spot 8°	F40	F28	F19	F14
	Medium Flood 10° x20°	F32	F22	F14	F12
	Wide Flood 20° x40°	F20	F13	F10	F7
	Super W.Flood 42°	F16	F10	F6.7	F5.6
	Frosted S.Flood 36°	F13	F8	F5	F4.5

ACCESSORYS

延長コード ¥2,000

- ◆外寸 (mm): 685(W)x 1020(H)x 640(D)
- ◆重量: 30.3kg
- ◆レンズ径: 420mm
- ◆ダボ径: 25mm
- ◆レンズセット径: 420mm
- ◆使用電圧: AC100V/200V
- ◆電源プラグ: AD100A

FILMGEAR Daylight Par 4/2.5kw レンタル料 4k ¥35,000/day 2.5k ¥25,000/day



ISO200 30FPS

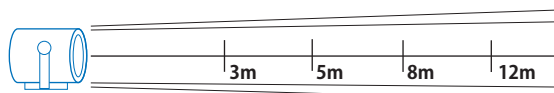

4 kw レンズセット	Spot				
	Spot 8°	F51	F32	F20	F14
	Medium Flood 10° x20°	F35	F22	F14	F10
	Wide Flood 20° x45°	F25	F16	F10	F6.7
	Super W.Flood 40°	F18	F11	F7	F5
	Frosted S.Flood 36°	F14	F9	F6.3	F4

ACCESSORYS

延長コード ¥1,500
キミラ (M) ¥11,000

- ◆外寸 (mm): 522(W)x 840(H)x 545(D)
- ◆重量: 19.6kg
- ◆レンズ径: 335mm
- ◆ダボ径: 25mm
- ◆レンズセット径: 300mm
- ◆使用電圧: AC100V/200V
- ◆電源プラグ: C60A

2.5 kw レンズセット	Spot				
	Spot 8°	F32	F22	F14	F10
	Medium Flood 10° x20°	F25	F16	F10	F6.7
	Wide Flood 20° x45°	F16	F10	F7	F5
	Super W.Flood 40°	F12	F8	F5.6	F3.5
	Frosted S.Flood 36°	F10	F6.3	F4	F2.8

FILMGEAR Daylight Par 2.5kw

レンタル料 ¥25,000/day



Par1.2kw サイズボディー

ISO200 30FPS

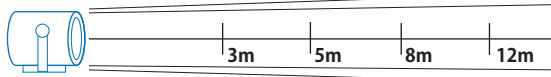

Spot

2.5 kw レンズ セット	Spot	8°	F32	F19	F12	F8
	Medium Flood	10° x20°	F28	F18	F11	F8
	Wide Flood	20° x43°	F20	F14	F8	F5
	Super W.Flood	35°	F14	F9	F5	F3.5
	Frosted S.Flood	37°	F12	F7	F4.5	F2.8

ACCESSORYS

延長コード ¥1,500
キミラ (S) ¥7,000

- ◆外寸 (mm): 435(W)x 680(H)x 490(D)
- ◆重量: 12.7kg
- ◆レンズ径: 265mm
- ◆ダボ径: 17-25mm
- ◆レンズセット径: 250mm
- ◆使用電圧: AC100V/200V
- ◆電源プラグ: C60A

FILMGEAR Daylight Par 1.2kw

レンタル料 ¥15,000/day



ISO200 30FPS

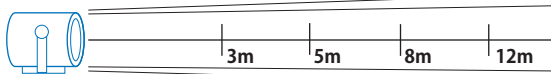

Spot

1.2 kw レンズ セット	Spot	8°	F22	F12	F8	F6.3
	Medium Flood	10° x20°	F18	F11	F7	F4.7
	Wide Flood	20° x45°	F11	F7	F4.5	F2.8
	Super W.Flood	40°	F9	F5	F3.3	F2.2
	Frosted S.Flood	38°	F7	F4.5	F2.8	F1.8

ACCESSORYS

延長コード ¥1,000
キミラ (S) ¥7,000

- ◆外寸 (mm): 435(W)x 680(H)x 490(D)
- ◆重量: 12.7kg
- ◆レンズ径: 265mm
- ◆ダボ径: 17-25mm
- ◆レンズセット径: 250mm
- ◆使用電圧: AC100V/200V
- ◆電源プラグ: 2P(アース付)

FILMGEAR Daylight Par 800w

レンタル料 ¥15,000/day



ISO200 30FPS

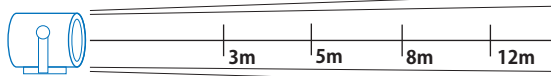

Spot

800 w レンズ セット	Spot	8°	F19	F11	F7	F4.8
	Medium Flood	10° x20°	F16	F9.5	F5.6	F4
	Wide Flood	20° x45°	F11	F6.7	F4	F2.8
	Super W.Flood	40°	F7	F4.8	F2.8	F2
	Frosted S.Flood	37°	F5.6	F3.5	F2.4	F1.6

ACCESSORYS

延長コード ¥1,000
キミラ (S) ¥7,000
AC/DC バラスト ¥5,000

- ◆外寸 (mm): 400(W)x 585(H)x 420(D)
- ◆重量: 6.9kg
- ◆レンズ径: 208mm
- ◆ダボ径: 17-25mm
- ◆レンズセット径: 250mm
- ◆使用電圧: AC100V/200V
- ◆電源プラグ: 2P(アース付)
- ◆575/800w 専用バラスト

FILMGEAR Daylight Par 575w

レンタル料 ¥12,000/day



ISO200 30FPS

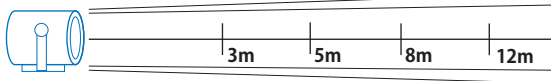

Spot

575
w
レンズ
セット

Spot	9°	F16	F9.5	F5.6	F4
Medium Flood	10° x20°	F14	F9	F5	F3.5
Wide Flood	20° x45°	F12	F7	F4.5	F3.2
Super W.Flood	40°	F9	F5.6	F3.5	F2.2
Frosted S.Flood	35°	F7	F4	F2.5	F1.8

ACCESSORYS

- 延長コード ¥1,000
- キミーラ (XS) ¥5,000
- AC/DC バラスト ¥5,000

- ◆外寸 (mm): 330(W)x 410(H)x 315(D)
- ◆重量: 5.2kg
- ◆レンズ径: 175mm
- ◆ダボ径: 17mm
- ◆レンズセット径: 175mm
- ◆使用電圧: AC100V/200V
- ◆電源プラグ: 2P(アース付)

FILMGEAR Daylight Par 400w mini

レンタル料 ¥12,000/day



ISO200 30FPS

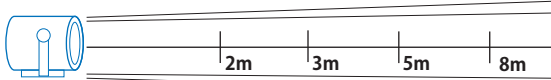

Spot

400
w
レンズ
セット

Spot	9°	F22	F16	F9.5	F5.6
Medium Flood	10° x20°	F18	F13	F7	F4.8
Wide Flood	20° x42°	F16	F12	F6.5	F4.5
Super W.Flood	40°	F9	F6.7	F4	F2.5
Frosted S.Flood	34°	F6.3	F4.8	F2.8	F2

ACCESSORYS

- 延長コード ¥500
- キミーラ (XS) ¥5,000
- AC/DC バラスト ¥5,000

- ◆外寸 (mm): 195(W)x 330(H)x 260(D)
- ◆重量: 3kg
- ◆レンズ径: 130mm
- ◆ダボ径: 17mm
- ◆レンズセット径: 130mm
- ◆使用電圧: AC100V/200V
- ◆電源プラグ: 2P(アース付)
- ◆付属品: ライトコード 7m

FILMGEAR Daylight Par 200w mini

レンタル料 ¥12,000/day



ISO200 30FPS

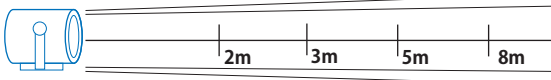

Spot

200
w
レンズ
セット

Spot	9°	F19	F12	F7	F4.5
Medium Flood	10° x19°	F12	F8	F4.5	F3.2
Wide Flood	20° x38°	F9.5	F6.3	F3.5	F2.2
Super W.Flood	36°	F8	F5	F3.2	F2
Frosted S.Flood	30°	F5.6	F3.5	F2.2	F1.4

ACCESSORYS

- 延長コード ¥500
- キミーラ (XS) ¥5,000
- AC/DC バラスト ¥5,000

- ◆外寸 (mm): 170(W)x 295(H)x 240(D)
- ◆重量: 3.2kg
- ◆レンズ径: 112mm
- ◆ダボ径: 17mm
- ◆レンズセット径: 112mm
- ◆使用電圧: AC100V/200V
- ◆電源プラグ: 2P(アース付)
- ◆付属品: ライトコード 7m

FILMGEAR



Daylight Max 9/6kw

レンタル料 9kw ¥55,000/day

6kw ¥50,000/day

ISO200 30FPS

Flood 54°	F22	F14	F10	F7
-----------	-----	-----	-----	----

9kw	5m	8m	12m	15m
	Spot 15°			

Flood 54°	F40	F25	F19	F14
-----------	-----	-----	-----	-----

Flood 54°	F18	F11	F8	F6.3
-----------	-----	-----	----	------

6kw	5m	8m	12m	15m
	Spot 15°			

Spot 15°	F28	F20	F14	F11
----------	-----	-----	-----	-----

- ◆外寸 (mm): 712(W)x 1028(H)x 675(D) ◆レンズ径: 500mm
- ◆重量: 35kg ◆ダボ径: 25mm
- ◆使用電圧: AC100V/200V ◆電源プラグ: AD100A

ACCESSORYS

延長コード

¥2,000

FILMGEAR



Daylight Max 4/2.5kw

レンタル料 4kw ¥30,000/day

2.5kw ¥25,000/day

ISO200 30FPS

Flood 63.6°	F10	F6.3	F4.5	F3.3
-------------	-----	------	------	------

4kw	5m	8m	12m	15m
	Spot 15.4°			

Flood 63.6°	F25	F16	F11	F9
-------------	-----	-----	-----	----

Flood 63.6°	F9	F5.6	F3.5	F2.4
-------------	----	------	------	------

2.5kw	5m	8m	12m	15m
	Spot 15.4°			

Spot 15.4°	F22	F14	F9	F7
------------	-----	-----	----	----

- ◆外寸 (mm): 509(W)x 814(H)x 555(D) ◆レンズ径: 335mm
- ◆重量: 19kg ◆ダボ径: 25mm
- ◆使用電圧: AC100V/200V ◆電源プラグ: C60A

ACCESSORYS

延長コード

¥1,500

FILMGEAR



Daylight Max 1.8/1.2kw

レンタル料 1.8kw ¥20,000/day

1.2kw ¥16,000/day

ISO200 30FPS

Flood 73.7°	F11	F7	F4.5	F3.2
-------------	-----	----	------	------

1.8kw	3m	5m	8m	12m
	Spot 17.1°			

Flood 73.7°	F28	F18	F11	F7
-------------	-----	-----	-----	----

Flood 73.7°	F9	F5.6	F3.5	F2.5
-------------	----	------	------	------

1.2kw	3m	5m	8m	12m
	Spot 17.1°			

Spot 17.1°	F22	F14	F10	F6.3
------------	-----	-----	-----	------

- ◆外寸 (mm): 393(W)x 712(H)x 413(D) ◆レンズ径: 265mm
- ◆重量: 12kg ◆ダボ径: 17-25mm
- ◆使用電圧: AC100V/200V ◆電源プラグ: 1.8kw - C30A
1.2kw - 2P

ACCESSORYS

延長コード

¥1,000

FILMGEAR



Daylight Max 800w

レンタル料 ¥15,000/day

ISO200 30FPS

Flood 84.8°	F7	F4.5	F2.5	F1.8
-------------	----	------	------	------

800w	3m	5m	8m	12m
	Spot 15.8°			

Flood 84.8°	F18	F11	F6.7	F4.8
-------------	-----	-----	------	------

- ◆外寸 (mm): 381(W)x 658(H)x 352(D) ◆レンズ径: 208mm
- ◆重量: 6.7kg ◆ダボ径: 17-25mm
- ◆使用電圧: AC100V/200V ◆電源プラグ: 2P

ACCESSORYS

延長コード

¥1,000

AC/DC バラスト ¥5,000

(575/800w 専用バラスト)

FILMGEAR

Daylight BROAD(X) 6kw

レンタル料 ¥30,000/day



ISO200 30FPS

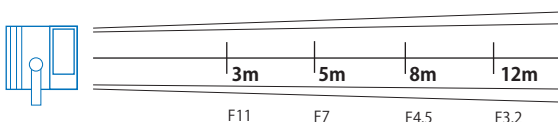

ACCESSORYS

延長コード

¥2,000

- ◆外寸 (mm): 830(W)x 1110(H)x 390(D)
- ◆重量: 35kg
- ◆ダボ径: 25mm
- ◆使用電圧: AC100V/200V
- ◆電源プラグ: AD100A

FILMGEAR

Daylight BROAD(X) 4/2.5kw

レンタル料 4k ¥20,000/day

2.5k ¥18,000/day



ISO200 30FPS

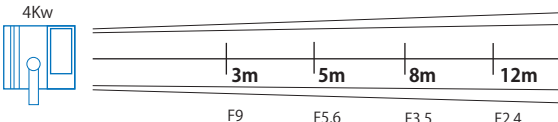

ACCESSORYS

延長コード

¥1,500

スペースシルク

¥2,000

サイズφ980 x 1090(H)

黒幕スカート

¥500

サイズφ850 x 915(H)

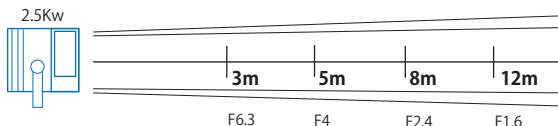

- ◆外寸 (mm): 640(W)x 860(H)x 310(D)
- ◆重量: 22kg
- ◆ダボ径: 25mm
- ◆使用電圧: AC100V/200V
- ◆電源プラグ: C60A

FILMGEAR

Daylight BROAD(X) 1.2kw

レンタル料 ¥12,000/day



ISO200 30FPS

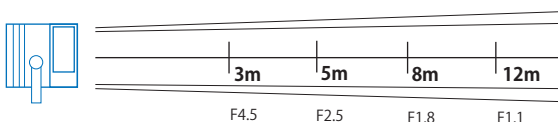

ACCESSORYS

延長コード

¥1,000

スペースシルク

¥2,000

サイズφ980 x 1090(H)

黒幕スカート

¥500

サイズφ850 x 915(H)

- ◆外寸 (mm): 520(W)x 730(H)x 260(D)
- ◆重量: 16.5kg
- ◆ダボ径: 17-25mm
- ◆使用電圧: AC100V/200V
- ◆電源プラグ: 2P

FILMGEAR

Daylight BROAD(X) 575w

レンタル料 ¥10,000/day



ISO200 30FPS

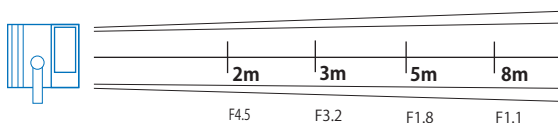

ACCESSORYS

延長コード

¥1,000

スペースシルク

¥2,000

サイズφ980 x 1090(H)

黒幕スカート

¥500

サイズφ850 x 915(H)

AC/DC バラスト ¥5,000

- ◆外寸 (mm): 430(W)x 540(H)x 230(D)
- ◆重量: 10.5kg
- ◆ダボ径: 17mm
- ◆使用電圧: AC100V/200V
- ◆電源プラグ: 2P

FILMGEAR Boxer 800w

レンタル料 ¥15,000/day



ISO200 30FPS

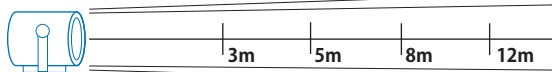

800w
w
レンズセット

Spot 10°	F22	F14	F9	F5.6
Narrow Flood 10° x20°	F22	F14	F9	F5.6
Wide Flood 20° x45°	F16	F9.5	F6.3	F4.5
Super W.Flood 50°	F10	F6.3	F4	F2.8
Frosted S.Flood	F9	F5	F3.2	F2.2

ACCESSORYS

- 延長コード ¥1,000
- AC/DC バラスト ¥5,000
- チャイナランタン ¥10,000
- ◆外寸 (mm):
220(W)x 330(H)x 320(D)
- ◆重量: 2.5kg
- ◆ダボ径: 17mm
- ◆レンズセット径: 175mm
- ◆使用電圧: AC100V/200V
- ◆電源プラグ: 2P(アース付)
- ◆付属品:
ライトコード 7m
折りたたみスタンド
ソフトボックスセット
(Full,1/2,1/4,Inner)

FILMGEAR Boxer 400w

レンタル料 ¥12,000/day



ISO200 30FPS

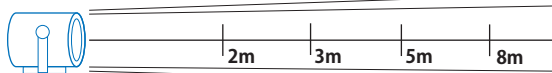

400w
w
レンズセット

Spot 10°	F22	F16	F9	F5.6
Narrow Flood 10° x20°	F19	F12	F7	F4.5
Wide Flood 20° x45°	F12	F9	F5.6	F3.5
Super W.Flood 50°	F8	F5.6	F3.3	F2.2
Frosted S.Flood	F6.7	F4.5	F2.8	F1.8

ACCESSORYS

- 延長コード ¥500
- AC/DC バラスト ¥5,000
- チャイナランタン ¥8,000
- ◆外寸 (mm):
181(W)x 270(H)x 265(D)
- ◆重量: 1.3kg
- ◆ダボ径: 17mm
- ◆レンズセット径: 130mm
- ◆使用電圧: AC100V/200V
- ◆電源プラグ: 2P(アース付)
- ◆付属品:
ライトコード 7m
折りたたみスタンド
ソフトボックスセット
(Full,1/2,1/4,Inner)

FILMGEAR Boxer 200w

レンタル料 ¥12,000/day



ISO200 30FPS

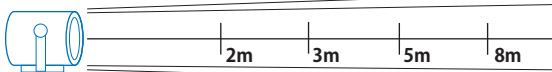

200w
w
レンズセット

Spot 10°	F13	F9	F5	F3.3
Narrow Flood 10° x20°	F11	F7	F4.5	F2.8
Wide Flood 20° x45°	F10	F6.7	F4	F2.5
Super W.Flood 50°	F9	F6.3	F3.5	F2.2
Frosted S.Flood	F6.3	F4	F2.4	F1.6

ACCESSORYS

- 延長コード ¥500
- AC/DC バラスト ¥5,000
- ◆外寸 (mm):
148(W)x 230(H)x 208(D)
- ◆重量: 1.2kg
- ◆ダボ径: 17mm
- ◆レンズセット径: 112mm
- ◆使用電圧: AC100V/200V
- ◆電源プラグ: 2P(アース付)
- ◆付属品:
ライトコード 7m
折りたたみスタンド
ソフトボックスセット
(Full,1/2,1/4,Inner)



◆チャイナランタン
800w/400wのみ



- ◆ソフトボックス
- ◆サイズ
800w : (W)800×(H)600×(D)650mm
400w : (W)600×(H)400×(D)450mm
200w : (W)400×(H)300×(D)450mm
- ◆ディフューザー
Full, 1/2, 1/4, Inner

FILMGEAR Boxer 800w SOURCE FOUR レンタル料 ¥15,000/day

zoom 15 - 30°

ISO200 30FPS

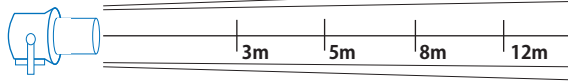

30°	F12	F8	F5	F3.3
15°	F22	F14	F9	F5.6

- ◆外寸 (mm): 240(W)x 500(H)x 860(D)
- ◆重量: 11.5kg
- ◆ダボ径: 25mm
- ◆使用電圧: AC100V/200V
- ◆電源プラグ: 2P(アース付)
- ◆575/800w 専用バラスト
- ◆付属品:
ライトコード 7m

- ACCESSORYS
- 延長コード ¥1,000
 - AC/DC バラスト ¥5,000
 - Rosco ¥3,000
 - ダブルゴボローター
 - *GOBO は付属していません

FILMGEAR Boxer 400w SOURCE FOUR レンタル料 ¥12,000/day

zoom 15 - 30°

ISO200 30FPS

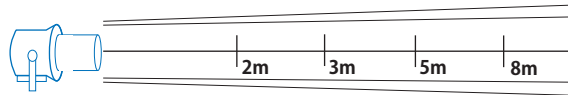

30°	F16	F11	F6.3	F3.5
15°	F32	F14	F7	F4.5

- ◆外寸 (mm): 240(W)x 500(H)x 820(D)
- ◆重量: 10.3kg
- ◆ダボ径: 25mm
- ◆使用電圧: AC100V/200V
- ◆電源プラグ: 2P(アース付)
- ◆付属品:
ライトコード 7m

- ACCESSORYS
- 延長コード ¥500
 - AC/DC バラスト ¥5,000
 - Rosco ¥3,000
 - ダブルゴボローター
 - *GOBO は付属していません

◆Rosco ¥3,000
ダブルゴボローター



- ◆外寸 (mm): 130(W)x 280(H)x 65(D)
- ◆重量: 630g
- ◆使用電圧: AC100V~240V 50/60Hz
- ◆速度: 0.5rpm~24rpm
- ◆DMX 対応

◆GOBO Set No.1 ¥1,000

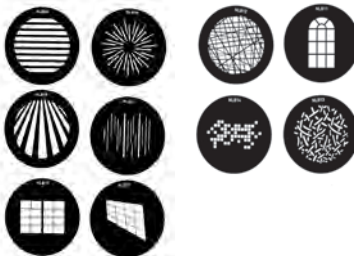

◆GOBO Set No.2 ¥1,000



FILMGEAR Daylight Power Beam 9/6kw

レンタル料 9kw ¥33,000/day
6kw ¥30,000/day



ISO200 30FPS

Flood	F45	F35	F25	F22
9kw	5m	8m	12m	15m

ISO200 30FPS

Flood	F28	F22	F18	F14
6kw	5m	8m	12m	15m
Spot	F90	F64	F35	F28

ACCESSORIES
延長コード

¥2,000

- ◆外寸 (mm): 924(W)x 1250(H)x 675(D)
- ◆重量 : 57kg
- ◆使用電圧 : AC100/200V
- ◆注意事項 : 下振り角度 45° まで可能
- ◆レンズ径 : 645mm
- ◆ダボ径 : 25mm
- ◆電源プラグ : AD100A

FILMGEAR Daylight Power Berm 4/2.5kw

レンタル料 4kw ¥28,000/day
2.5kw ¥25,000/day



ISO200 30FPS

Flood	F35	F28	F20	F16
4kw	5m	8m	12m	15m

ISO200 30FPS

Flood	F19	F12	F10	F8
2.5kw	5m	8m	12m	15m
Spot	F40	F32	F22	F19

ACCESSORIES
延長コード

¥1,500

- ◆外寸 (mm): 924(W)x 1250(H)x 675(D)
- ◆重量 : 53kg
- ◆使用電圧 : AC100/200V
- ◆注意事項 : 下振り角度 45° まで可能
- ◆レンズ径 : 645mm
- ◆ダボ径 : 25mm
- ◆電源プラグ : C60A

FILMGEAR Daylight Power Beam 1.8/1.2kw

レンタル料 1.8kw ¥23,000/day
1.2kw ¥20,000/day



ISO200 30FPS

Flood	F19	F14	F10	F7
1.8kw	3m	5m	8m	12m

ISO200 30FPS

Flood	F12	F9	F6.3	F4.5
1.2kw	3m	5m	8m	12m
Spot	F25	F22	F18	F12

ACCESSORIES
延長コード

¥1,000

- ◆外寸 (mm): 808(W)x 1060(H)x 497(D)
- ◆重量 : 38kg
- ◆使用電圧 : AC100/200V
- ◆注意事項 : 下振り角度 45° まで可能
- ◆レンズ径 : 500mm
- ◆ダボ径 : 25mm
- ◆電源プラグ : 1.8kw - C30A
1.2kw - 2P

FILMGEAR

Hybrid Power Berm Daylight 800w /Tungsten 1kw

レンタル料 ¥20,000/day



ISO200 30FPS		F8	F5	F3.6	F2.5
K O O G S	Flood				
	800w	3m	5m	8m	12m
Spot		F35	F28	F22	F18
ISO200 30FPS		F5.6	F3.5	F2.2	F1.4
K O O G S	Flood				
	1kw	3m	5m	8m	12m
Spot		F18	F14	F10	F7

ACCESSORYS

延長コード ¥1,000

- ◆外寸 (mm): 632(W)x 796(H)x 399(D)
- ◆重量 : 15kg
- ◆使用電圧 : Daylight AC100/200V
- ◆レンズ径 : 318mm
- ◆ダボ径 : 25mm
- ◆電源プラグ : 2P Tungsten 100V
- ◆注意事項 : 下振り角度 45° まで可能
- ◆Daylight と Tungsten は球を交換して使用できます

DAYLIGHT



FILMGEAR Electronic Ballast

18kw/12kw V3 ¥35,000/day



- ◆外寸 (mm): 台車含まず
285(W)x 560(H)x 570(D)
- ◆重量: 65kg
- ◆300Hz 対応
- ◆使用電圧: AC200V
- ◆電源プラグ: AD100A

12kw/6kw V3 ¥25,000/day



- ◆外寸 (mm): 台車含まず
260(W)x 550(H)x 535(D)
- ◆重量: 54kg
- ◆300Hz 対応
- ◆使用電圧: AC200V
- ◆電源プラグ: AD100A

9kw/6kw V3 ¥25,000/day



- ◆外寸 (mm): 285(W)x 435(H)x 528(D)
- ◆重量: 27.8kg ◆300Hz 対応
- ◆使用電圧: AC100V/200V
- ◆電源プラグ: AD100A

4kw/2.5kw V3 ¥10,000/day



- ◆外寸 (mm): 250(W)x 378(H)x 495(D)
- ◆重量: 21.7kg ◆300Hz 対応
- ◆使用電圧: AC100V/200V
- ◆電源プラグ: C60A

1.2kw/575w V3 ¥5,000/day



- ◆外寸 (mm): 185(W)x 190(H)x 370(D)
- ◆重量: 9.5kg ◆300Hz 対応
- ◆使用電圧: AC100V/200V
- ◆電源プラグ: 2P(アース付)

800w/575w V3

¥5,000/day



- ◆外寸 (mm): 195(W)x 220(H)x 355(D)
- ◆重量: 7.4kg ◆300Hz 対応
- ◆使用電圧: AC100V/200V
- ◆電源プラグ: 2P(アース付)

400w/200w V3

¥5,000/day



- ◆外寸 (mm): 170(W)x 100(H)x 280(D)
- ◆重量: 3.8kg ◆300Hz 対応
- ◆使用電圧: AC100V/200V
- ◆電源プラグ: 2P(アース付)

4kw/2.5kw V3 1000Hz ¥10,000/day



- ◆外寸 (mm): 250(W)x 378(H)x 495(D)
- ◆重量: 21.7kg ◆1000Hz 対応
- ◆使用電圧: AC100V/200V
- ◆電源プラグ: C60A

1.2kw/575w V3 1000Hz ¥5,000/day



- ◆外寸 (mm): 185(W)x 190(H)x 370(D)
- ◆重量: 9.5kg ◆1000Hz 対応
- ◆使用電圧: AC100V/200V
- ◆電源プラグ: 2P(アース付)

800w/575w AC/DC V3 ¥5,000/day



- ◆外寸 (mm): 195(W)x 195(H)x 355(D)
- ◆重量: 7.4kg ◆300Hz 対応
- ◆使用電圧: 100V/200V/DC30V
- ◆電源プラグ: AC 2P(アース付) DC /イトリック-スビ°コ

400w/200w AC/DC V3 ¥5,000/day



- ◆外寸 (mm): 170(W)x 100(H)x 280(D)
- ◆重量: 3.9kg ◆300Hz 対応
- ◆使用電圧: AC100V/200V/DC30V
- ◆電源プラグ: AC 2P(アース付) DC /イトリック-スビ°コ

FILMGEAR

Tungsten Fresnel 24kw

レンタル料 ¥50,000/day



ISO200 30FPS

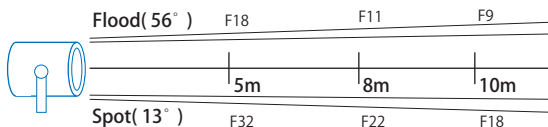

ACCESSORYS

延長コード	¥2,000
スクリム (737φ 29in)	¥2,500
シャッター	¥5,000

- ◆外寸 (mm): 919(W)x 1366(H)x 890(D)
- ◆重量: 63kg
- ◆使用電圧: AC200V
- ◆レンズ径: 625mm
- ◆ダボ径: 28mm
- ◆電源プラグ: CAM-lok
- ◆付属品: 12kw1ch 調光ユニット

FILMGEAR

Tungsten Fresnel 10kw

レンタル料 ¥12,000/day



ISO200 30FPS

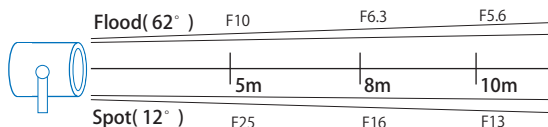

ACCESSORYS

スクリム (330φ 21in)	¥1,500
シャッター	¥2,000

- ◆外寸 (mm): 770(W)x 973(H)x 580(D)
- ◆重量: 34kg
- ◆使用電圧: AC200V
- ◆レンズ径: 450mm
- ◆ダボ径: 25mm
- ◆電源プラグ: AD100A
- ◆付属品: 12kw1ch 調光ユニット

FILMGEAR

Tungsten Fresnel 5kw Junior

レンタル料 ¥6,000/day



ISO200 30FPS

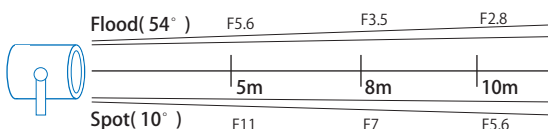

ACCESSORYS

スクリム (330φ 13in)	¥1,000
キミラ (S)	¥7,000
シャッター	¥2,000

- ◆外寸 (mm): 477(W)x 707(H)x 370(D)
- ◆重量: 14.4kg
- ◆使用電圧: AC100V
- ◆灯体コード: 約 7m
- ◆レンズ径: 250mm
- ◆ダボ径: 25mm
- ◆電源プラグ: C60A

FILMGEAR

Tungsten Fresnel 2kw Junior

レンタル料 ¥3,000/day



ISO200 30FPS

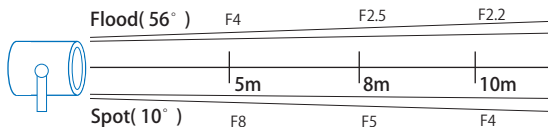

ACCESSORYS

スクリム (229φ 9in)	¥1,000
キミラ (S)	¥7,000
シャッター	¥1,000

- ◆外寸 (mm): 380(W)x 614(H)x 320(D)
- ◆重量: 8.8kg
- ◆使用電圧: AC100V
- ◆灯体コード: 約 6m
- ◆レンズ径: 175mm
- ◆ダボ径: 17-25mm
- ◆電源プラグ: C30A

FILMGEAR

Tungsten Fresnel 1kw Junior レンタル料 ¥2,000/day



ISO200 30FPS

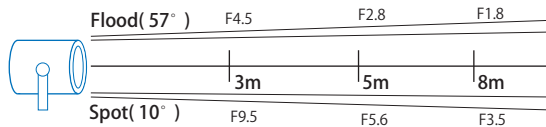

ACCESSORYS

スクリーン (197φ 7-3/4in) ¥1,000
キミール (XS) ¥5,000

- ◆外寸 (mm): 270(W)x 444(H)x 250(D)
- ◆重量: 4.3kg
- ◆使用電圧: AC100V
- ◆灯体コード: 約 4m
- ◆レンズ径: 130mm
- ◆ダボ径: 17mm
- ◆電源プラグ: 2P(アース付)

FILMGEAR

Tungsten Fresnel 650w Junior レンタル料 ¥2,000/day



ISO200 30FPS

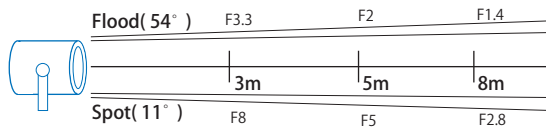

ACCESSORYS

スクリーン (168φ 6-5/8in) ¥500
キミール (XS) ¥5,000

- ◆外寸 (mm): 230(W)x 366(H)x 196(D)
- ◆重量: 3kg
- ◆使用電圧: AC100V
- ◆灯体コード: 約 3m
- ◆レンズ径: 112mm
- ◆ダボ径: 17mm
- ◆電源プラグ: 2P(アース付)

FILMGEAR

Tungsten Fresnel 300w Junior レンタル料 ¥1,500/day



ISO200 30FPS

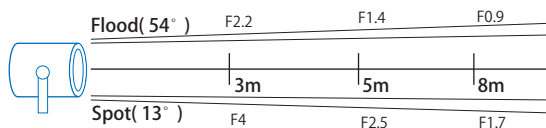

ACCESSORYS

スクリーン (127φ 5in) ¥500
キミール (XS) ¥5,000

- ◆外寸 (mm): 196(W)x 307(H)x 164(D)
- ◆重量: 1.8kg
- ◆使用電圧: AC100V
- ◆灯体コード: 約 3m
- ◆レンズ径: 80mm
- ◆ダボ径: 17mm
- ◆電源プラグ: 2P(アース付)

FILMGEAR

Tungsten Fresnel 150w Junior レンタル料 ¥1,500/day



ISO200 30FPS

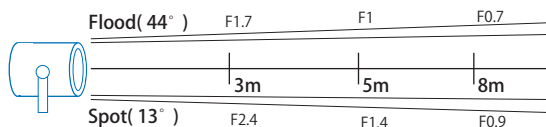

ACCESSORYS

スクリーン (76φ 3in) ¥500

- ◆外寸 (mm): 150(W)x 230(H)x 154(D)
- ◆重量: 1.4kg
- ◆使用電圧: AC100V
- ◆レンズ径: 50mm
- ◆ダボ径: 17mm
- ◆電源プラグ: 2P(アース付)

TUNGSTEN

FILMGEAR

Tungsten Power Beam 10kw レンタル料 ¥15,000/day



ISO200 30FPS

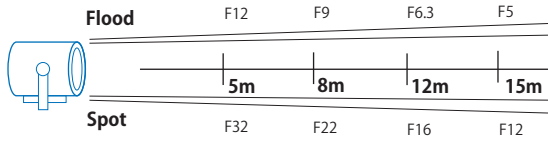

- ◆外寸 (mm): 924(W)x 1249(H)x 675(D)
- ◆重量 : 52kg
- ◆使用電圧 : AC200V
- ◆注意事項 : 下振り角度 45° まで可能
- ◆レンズ径 : 645mm
- ◆ダボ径 : 25mm
- ◆電源プラグ : AD100A
- ◆付属品 : 12kw1ch 調光ユニット

FILMGEAR

Tungsten Power Beam 5kw レンタル料 ¥10,000/day



ISO200 30FPS

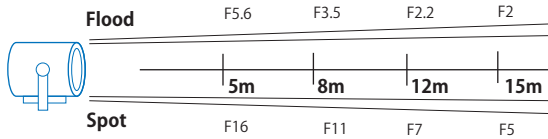

- ◆外寸 (mm): 808(W)x 1075(H)x 588(D)
- ◆重量 : 33kg
- ◆使用電圧 : AC100V/200V
- ◆注意事項 : 下振り角度 45° まで可能
- ◆レンズ径 : 500mm
- ◆ダボ径 : 25mm
- ◆電源プラグ : C60A
- ◆付属品 : 12kw1ch 調光ユニット

FILMGEAR

12kw1ch 調光ユニット

レンタル料 ¥5,000/day



- ◆外寸 (mm): 380(W)x 260(H)x 160(D)
- ◆ケーブル長 : 550
- ◆重量 : 10kg
- ◆使用電圧 : AC100V/200V (手動切替)
- ◆電源プラグ : CAM-Iok
- ◆DMX 対応

FILMGEAR Space Light 6灯

レンタル料 ¥6,500 /day

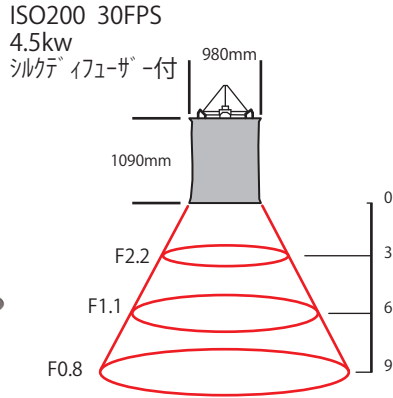

- ◆外寸 (mm): φ730 x 265 (H)
- ◆重量 : 9.4kg
- ◆使用電圧 : AC100V
- ◆電源プラグ : C30A x2
- ◆付属品 : シルクディフューザー

ACCESSORYS
黒幕 ¥500
φ980 x 1090(H)



シルクディフューザー
φ850 x 915(H)



FILMGEAR Space Light 2灯

レンタル料 ¥3,000 /day

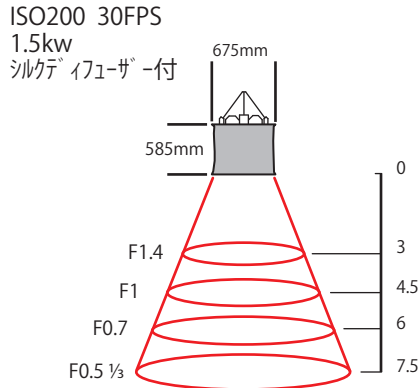

- ◆外寸 (mm): φ500 x 240 (H)
- ◆重量 : 5kg
- ◆使用電圧 : AC100V
- ◆電源プラグ : C30A/2P x2
- ◆付属品 : シルクディフューザー

ACCESSORYS
黒幕 ¥500
φ675 x 585(H)



シルクディフューザー
φ545 x 430(H)



その他タングステンライト・アクセサリー

2kw チャイナランタン	¥4,000
1kw チャイナランタン	¥3,000
キメラランタン 20 インチ (500w)	¥3,000
500w 3灯セット	¥5,000
PAR64 1kw/500w スポット・フラット (ロング・ショート・黒・銀) ハンガー別料金	¥2,000
PAR36 300w スポット・フラット (ロング・ショート・黒・銀) ハンガー別料金	¥1,500
PAR16 100w	¥1,000
PAR16 スプリングクランプ	¥500
エリスポット 500w	¥3,000
アンブレラ 8x8 1kw/500w	¥3,500
アンブレラ 5x5 500w	¥2,500
デドライト 150w (DP1・DP2 セット)	¥3,000
ソースフォー 750w ZOOM 15-30°	¥7,000
ソースフォー 750w 26°	¥6,000
Rosco ダブルゴボローテーター (GOBO は付属していません)	¥3,000
ダブルゴボローテーター用 GOBOSet (1Set 10 枚 2 種類)	各 ¥1,000
アイランプ 500w (スポット・フラット)	各 ¥600
アイランプ 300w (スポット・フラット)	各 ¥500
アイランプ 150w (スポット・フラット)	各 ¥400
アイランプコード	¥300
アイランプゲージ	¥200
お祭りコード 10m (ソケット x10)	¥1,000
お祭りコード 5m (ソケット x5)	¥500
ナス球 / ボール球 (100w・60w・40w)	¥100
クリプトン球 (100w・60w・40w・25w)	¥200
フォーカシングライト 150w (30V バッテリーのみ使用可能)	¥1,000

レールライト各種

レールライト ①

白・黒 各¥500



- ◆高さ：235mm
- ◆シェード：φ 80mm
- ◆仕様：E26 口金

レールライト ②

¥500



- ◆高さ：270mm
- ◆シェード：φ 76mm
- ◆仕様：E26 口金

レールライト ③

¥500



- ◆高さ：200mm
- ◆シェード：φ 102mm
- ◆仕様：E26 口金

レールライト ④

¥500



- ◆高さ：180mm
- ◆シェード：φ 79mm
- ◆仕様：E17 口金

レールライト ⑤

白・黒 各¥500



- ◆高さ：148mm
- ◆シェード：φ 40mm
- ◆仕様：E26 口金

レールライト ⑥

¥500



- ◆長さ：70mm
- ◆径：φ 60mm
- ◆仕様：E26 口金

レールライト ⑦

¥500



- ◆高さ：140mm
- ◆シェード：φ 30mm
- ◆仕様：E11 口金

E26 → 2P

¥100



- ◆高さ：31mm
- ◆径：φ 30mm
- ◆仕様：E26 - 2P

E26 → E17

¥100



- ◆高さ：50mm
- ◆径：φ 40mm
- ◆仕様：E26 - E17

E26 → E17 低頭 TYP

白・黒 各¥100



- ◆高さ：33mm
- ◆径：φ 30mm
- ◆仕様：E26 - E17

E26 → E11

¥100



- ◆高さ：50mm
- ◆径：φ 40mm
- ◆仕様：E26 - E11

ダウンライトアダプター

E26 → ダボ 17mm ¥300



- ◆高さ：200mm
- ◆径：φ 30mm
- ◆仕様：E26 - ダボ 17mm

E17 → E26 白・黒

¥100



- ◆高さ：60mm
- ◆径：φ 33mm
- ◆仕様：E17 - E26

E17 → E11

¥100



- ◆高さ：44mm
- ◆径：φ 20mm
- ◆仕様：E17 - E11

レール → E26 メス

¥100



- ◆高さ：51mm
- ◆径：φ 24mm
- ◆仕様：E26 口金

シーリング → 2P

¥100



- ◆幅：51mm
- ◆高さ：30mm
- ◆奥行：23mm
- ◆仕様：E26 口金

レール → 2P 白・黒

各¥200



- ◆幅：48mm
- ◆高さ：35mm
- ◆奥行：35mm
- ◆仕様：2P

レール用フック

¥200



- ◆幅：31mm
- ◆高さ：50mm
- ◆対荷重：5kg

レール入力 白・黒

各¥200



- ◆幅：33mm
- ◆長さ：340mm
- ◆仕様：2P オス

レールジョイント 白・黒

各¥200



- ◆幅：33mm
- ◆高さ：2500mm

レールジョイント自在

¥200



- ◆幅：33mm
- ◆高さ：2700mm

レール X ジョイント

¥200



- ◆幅：33mm
- ◆高さ：2500mm

レール L ジョイント

¥200



- ◆幅：33mm
- ◆高さ：1400mm

レール 白・黒

黒は 2m のみ

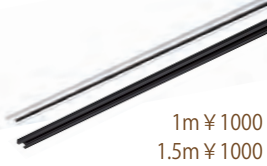

- ◆幅：33mm
- ◆長さ：1000mm/2000mm

レール 2P ダボ

¥500

(例) PAR16
レール 2P



- ◆高さ：80mm
- ◆ダボ：17mm
- ◆仕様：2P オス - メス

FILMGEAR LED MAXIBRUTE MAX12 フルカラー レンタル料 ¥28,000 /day



Lumen Radio 内蔵

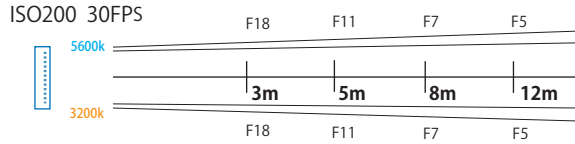

- ◆ 外寸 (mm): 1445(W)x 1462(H)x 256(D)
- ◆ 重量: 62kg
- ◆ 出力: 2160W
- ◆ タボ径: 28mm
- ◆ 色温度: 2700K-10000K
- ◆ 使用電圧: 100-240V AC
- ◆ ティマ-コントロール: 0-100%
- ◆ 電源プラグ: C30A
- ◆ DMX 対応
- ◆ 付属品: 30A コード 5m

FILMGEAR LED MAXIBRUTE MAX9 フルカラー レンタル料 ¥25,000 /day



Lumen Radio 内蔵

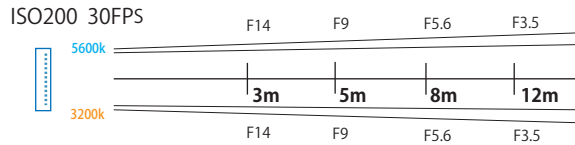

- ◆ 外寸 (mm): 1175(W)x 1480(H)x 256(D)
- ◆ 重量: 57kg
- ◆ 出力: 1620W
- ◆ タボ径: 28mm
- ◆ 色温度: 2700K-10000K
- ◆ 使用電圧: 100-240V AC
- ◆ ティマ-コントロール: 0-100%
- ◆ 電源プラグ: C30A
- ◆ DMX 対応
- ◆ 付属品: キメラ
ソフトボックスディフューザー (1/2, 1/4)
エッグクレート
30A コード 5m



◆ キメラ外寸 (mm):
1080(W)x 1080(H)x 400(D)

FILMGEAR LED MAXIBRUTE MAX6 フルカラー レンタル料 ¥18,000 /day



Lumen Radio 内蔵

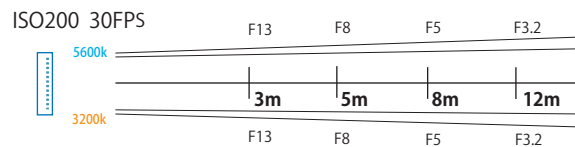

- ◆ 外寸 (mm): 1175(W)x 1225(H)x 257(D)
- ◆ 重量: 41kg
- ◆ 出力: 1080W
- ◆ タボ径: 28mm
- ◆ 色温度: 2700K-10000K
- ◆ 使用電圧: 100-240V AC
- ◆ ティマ-コントロール: 0-100%
- ◆ 電源プラグ: C30A
- ◆ DMX 対応
- ◆ 付属品: 30A コード 5m

FILMGEAR LED MAXIBRUTE MAX4 フルカラー レンタル料 ¥15,000 /day



ISO200 30FPS	F11	F6.7	F4	F2.8
5600k				
	3m	5m	8m	12m
3200k	F11	F6.7	F4	F2.5

- ◆ 外寸 (mm): 960(W)x 985(H)x 260(D)
- ◆ 重量: 27kg
- ◆ 出力: 720W
- ◆ タボ径: 25mm
- ◆ 色温度: 2700K-10000K
- ◆ 使用電圧: 100-240V AC
- ◆ ティマ-コントロール: 0-100%
- ◆ 電源プラグ: 2P
- ◆ DMX 対応
- ◆ 付属品: キメラ
ソフトボックスディフューザー (1/2, 1/4)
エッグクレート



- ◆ キメラ外寸 (mm): 770(W)x 770(H)x 370(D)

FILMGEAR POWER LED 1500C フルカラー レンタル料 ¥30,000 /day



ISO200 30FPS	F5	F3.2	F1.8	F1.3
5600k				
	3m	5m	8m	12m
3200k	F5	F3.2	F1.8	F1.3

- ◆ 外寸 (mm): 1075(W)x 841(H)x 169(D)
- ◆ 重量: 49kg
- ◆ 出力: 1500W
- ◆ タボ径: 25mm
- ◆ 使用電圧: 100-240V AC
- ◆ 色温度: 2700-10000K
- ◆ ティマ-コントロール: 0-100%
- ◆ 電源プラグ: 2P
- ◆ DMX 対応
- ◆ 付属品: アクリルカバー

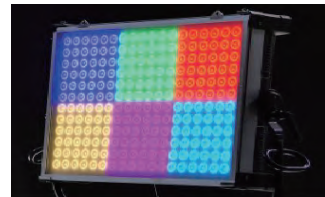

ARRI Sky Panel S60-C



フルカラー

レンタル料 ¥25,000 /day

ISO200 30FPS

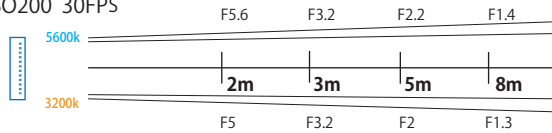

- ◆外寸 (mm): 813(W)x 433(H)x 133(D)
- ◆重量: 10kg
- ◆出力: 450W
- ◆使用電圧: 90-250V AC
- ◆色温度: 2800-10000K
- ◆電源プラグ: 2P
- ◆オプション: キメラバンク (LGCディフューザー) ¥4,000
- ◆サイズ 900x620x260mm
- ◆スナップグリッド 40° ¥1,000
- ◆コントローラー ¥3,000

FILMGEAR LED RGB 400

フルカラー

レンタル料 ¥22,000 /day

ISO200 30FPS

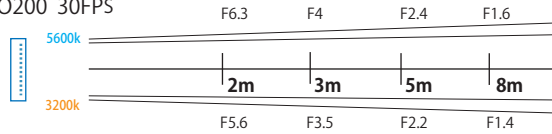

- ◆外寸 (mm): 783(W)x 542(H)x 172(D)
- ◆重量: 13kg
- ◆出力: 400W
- ◆使用電圧: 95-260V AC/22-36V DC
- ◆色温度: 2700K-10000K
- ◆ディマ-コントロール: 0-100%
- ◆DC30V バッテリー × 1: 2時間
- ◆オプション: キメラバンク (LGCディフューザー) ¥4,000
- ◆サイズ 900x620x260mm
- ◆スナップグリッド 40° ¥1,000
- ◆メタルエッグ ¥1,000
- ◆サイズ 625x305x135mm
- ◆電源プラグ: 2P

FILMGEAR LED RGB 200

フルカラー

レンタル料 ¥18,000 /day

ISO200 30FPS

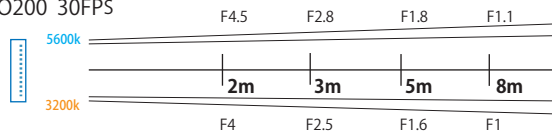

- ◆外寸 (mm): 481(W)x 542(H)x 172(D)
- ◆重量: 9kg
- ◆出力: 200W
- ◆使用電圧: 95-260V AC/22-36V DC
- ◆色温度: 2700K-10000K
- ◆ディマ-コントロール: 0-100%
- ◆DC30V バッテリー × 1: 3.5時間
- ◆オプション: キメラバンク (LGCディフューザー) ¥3,000
- ◆サイズ 610x610x250mm
- ◆メタルエッグ ¥1,000
- ◆サイズ 320x310x135mm
- ◆電源プラグ: 2P

FILMGEAR LED CCT 400 Bi Color

レンタル料 ¥15,000 /day

ISO200 30FPS

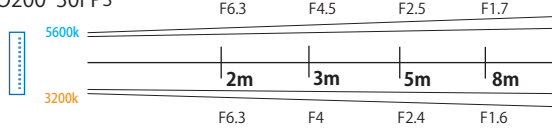

- ◆外寸 (mm): 783(W)x 542(H)x 172(D)
- ◆重量: 13kg
- ◆出力: 400W
- ◆使用電圧: 95-260V AC/22-36V DC
- ◆色温度: 2700K-10000K
- ◆ディマ-コントロール: 0-100%
- ◆DC30V バッテリー × 1: 2時間
- ◆オプション: キメラバンク (LGCディフューザー) ¥4,000
- ◆サイズ 900x620x260mm
- ◆スナップグリッド 40° ¥1,000
- ◆メタルエッグ ¥1,000
- ◆サイズ 625x305x135mm
- ◆電源プラグ: 2P

FILMGEAR LED CCT 200 Bi Color

レンタル料 ¥10,000 /day

ISO200 30FPS

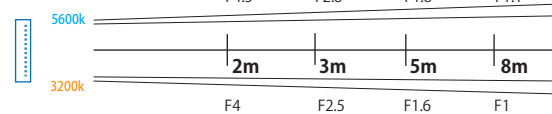

- ◆外寸 (mm): 481(W)x 542(H)x 172(D)
- ◆重量: 9kg
- ◆出力: 200W
- ◆使用電圧: 95-260V AC/22-36V DC
- ◆色温度: 2700K-10000K
- ◆ディマ-コントロール: 0-100%
- ◆DC30V バッテリー × 1: 3.5時間
- ◆オプション: キメラバンク (LGCディフューザー) ¥4,000
- ◆サイズ 610x610x250mm
- ◆メタルエッグ ¥1,000
- ◆サイズ 320x310x135mm
- ◆電源プラグ: 2P

FILMGEAR LED ソフトパネル 135 フルカラー レンタル料 ¥12,000 / day

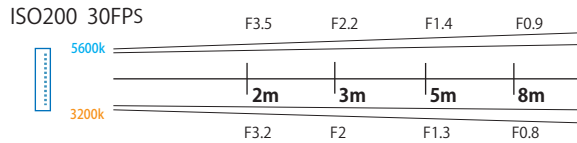

- ◆外寸 (mm): 812(W)x 583(H)x 147(D)
- ◆重量: 10kg
- ◆出力: 135W
- ◆色温度: 2700K-10000K
- ◆付属品: 2P AC アダプター
ルーバー
- ◆ダボ径: 25mm
- ◆DMX 対応
- ◆使用電圧: 95-260V AC/22-36V DC
- ◆タイマーコントロール: 0-100%
- ◆DC30V バッテリー × 1: 6 時間

FILMGEAR LED ソフトパネル 100 Bi Color レンタル料 ¥10,000 / day

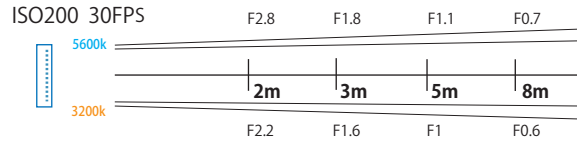

- ◆外寸 (mm): 814(W)x 640(H)x 148(D)
- ◆重量: 12kg
- ◆出力: 100W
- ◆色温度: 2700K-5600K
- ◆付属品: 2P AC アダプター
ルーバー
- ◆ダボ径: 25mm
- ◆DMX 対応
- ◆使用電圧: 95-260V AC/22-36V DC
- ◆タイマーコントロール: 0-100%
- ◆DC30V バッテリー × 1: 7 時間

FILMGEAR LED 2×2 Bi Color レンタル料 ¥13,000 / day

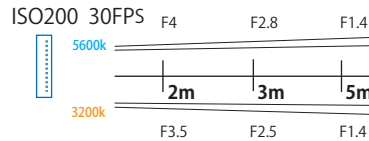

- ◆外寸 (mm): 878(W)x 796(H)x 79(D)
- ◆重量: 13kg
- ◆出力: 200W
- ◆色温度: 2700K-5600K
- ◆付属品: 2P AC アダプター
- ◆ダボ径: 25mm
- ◆DMX 対応
- ◆使用電圧: 90-260V AC/18-28V DC
- ◆タイマーコントロール: 0-100%
- ◆V マウントバッテリー × 2: 1 時間

FILMGEAR LED 1×2 Bi Color レンタル料 ¥12,000 / day

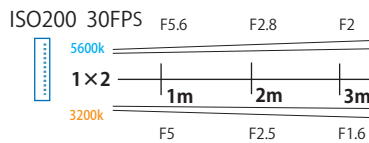
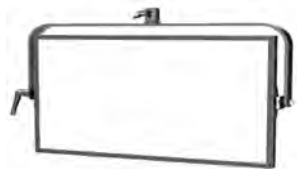

- ◆外寸 (mm): 770(W)x 471(H)x 77(D)
- ◆重量: 6kg
- ◆出力: 100W
- ◆付属品: 17mm ダボ
2P AC アダプター
- ◆色温度: 2700K-5600K
- ◆使用電圧: 90-260V AC/18-28V DC
- ◆タイマーコントロール: 0-100%
- ◆V マウントバッテリー × 2: 2 時間 30 分

FILMGEAR LED 1×1 Bi Color レンタル料 ¥8,000 / day

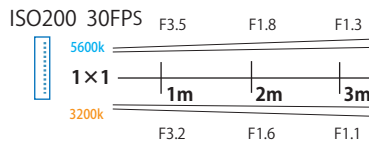

- ◆外寸 (mm): 369(W)x 398(H)x 78(D)
- ◆重量: 3kg
- ◆出力: 40W
- ◆付属品: 17mm ダボ
2P AC アダプター
- ◆色温度: 3200K-5600K
- ◆使用電圧: 90-260V AC/18-28V DC
- ◆タイマーコントロール: 0-100%
- ◆V マウントバッテリー × 1: 2 時間 40 分

Aputure

NOVA P300c

フルカラー

レンタル料 ¥14,000 /day

ISO200 30FPS

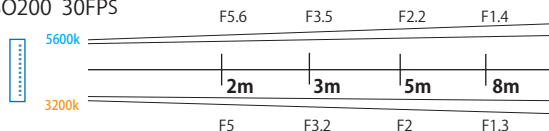

- ◆外寸 (mm): 562(W)x 457(H)x 166(D)
- ◆重量: 11kg
- ◆出力: 300W
- ◆ダボ径: 17-25mm
- ◆消費電力: 360W
- ◆使用電圧: 100-240V AC/24-48V DC
- ◆色温度: 2000K-10000K
- ◆DMX 対応
- ◆Jackery1500: 3時間 30分
- ◆対応アプリ: Sidus Link
- ◆付属品:
2P AC アダプター
バンドア
コントローラー固定用クランプ

- ◆オプション: ¥3,000
ソフトボックス
700×500×300mm
ディフューザー (1/4)
エッグクレート



NANLITE

MixPanel 150

フルカラー

レンタル料 ¥12,000 /day

ISO200 30FPS

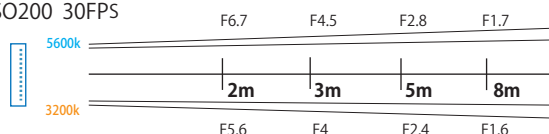

- ◆ブーストモードで測定
LIGHTING MODE で光量 3 段階調節可能
- ◆外寸 (mm): 482(W)x 435(H)x 82(D)
- ◆重量: 4.82kg
- ◆出力: 164W
- ◆使用電圧: 100-240V AC/15V DC
- ◆色温度: 2700K-7500K
- ◆DMX 対応
- ◆V マウントバッテリー × 1 : 40分
- ◆付属品:
17mm ダボ
2P AC アダプター
バンドア
ソフトボックス 540×490×240mm
ディフューザー



NANLITE

MixPanel 60

フルカラー

レンタル料 ¥10,000 /day

ISO200 30FPS

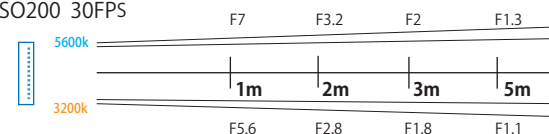

- ◆ブーストモードで測定
LIGHTING MODE で光量 3 段階調節可能
- ◆外寸 (mm): 426(W)x 370(H)x 82(D)
- ◆重量: 3.83kg
- ◆出力: 64W
- ◆使用電圧: 100-240V AC/15V DC
- ◆色温度: 2700K-7500K
- ◆DMX 対応
- ◆V マウントバッテリー × 1 : 1時間 50分
- ◆付属品:
17mm ダボ
2P AC アダプター
バンドア
ソフトボックス 450×400×240mm
ディフューザー



ALADDIN LED 1×4 Bi Color

レンタル料 ¥18,000 /day

ISO200 30FPS



LumenRadio 内蔵

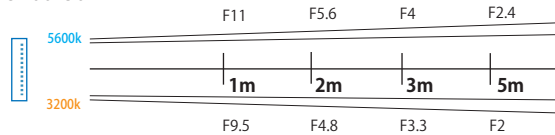

- ◆外寸 (mm): 1200(W)x 300(H)x 20(D)
- ◆重量: 900g
- ◆出力: 200W
- ◆使用電圧: 90-240V AC/12-30V DC
- ◆色温度: 2850K-6098K
- ◆ディマ-コントロール: 0-100%
- ◆DMX 対応
- ◆V マウントバッテリー ×1: 40 分

- ◆付属品:
フロントディフューザー
ワイドソフトボックス
ラウンドソフトボックス
エッグクレート
17mm ダボ
2P AC アダプター

FILMGEAR LED CINEMAT 100C

レンタル料 ¥12,000 /day

ISO200 30FPS

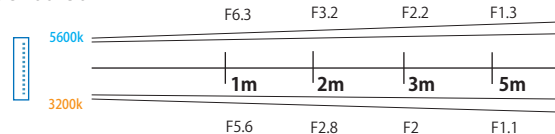

- ◆外寸 (mm): 417(W)x 417(H)x 29(D)
- ◆重量: 687g
- ◆出力: 100W
- ◆使用電圧: 100-240V AC/48V or 14-30V DC
- ◆色温度: 2700K-10000K
- ◆ディマ-コントロール: 0-100%
- ◆DMX 対応
- ◆V マウントバッテリー ×1: 1 時間 10 分 ×2: 2 時間 20 分

- ◆付属品:
ソフトボックス
ディフューザー
エッグクレート
17mm ダボ
2P AC アダプター

FILMGEAR LED CINEMAT 100 (1×2) Bi Color

レンタル料 ¥13,000 /day

ISO200 30FPS

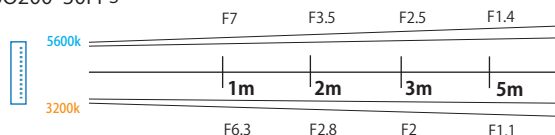
◆オプション
チャイニーズランタン ¥3,000

- ◆外寸 (mm): 605(W)x 317(H)x 20(D)
- ◆重量: 690g
- ◆出力: 100W
- ◆使用電圧: 100-240V AC/22-36V DC
- ◆色温度: 2800K-6200K
- ◆ディマ-コントロール: 0-100%
- ◆DMX 対応
- ◆DC30V バッテリー ×1 8 時間
V マウントバッテリー ×1: 1 時間 10 分
V マウントバッテリー ×2: 2 時間 20 分

- ◆付属品:
ソフトボックス
ディフューザー
エッグクレート
17mm ダボ
2P AC アダプター

**FILMGEAR LED CINEMAT 50 (1×1) Bi Color**

レンタル料 ¥10,000 /day

ISO200 30FPS

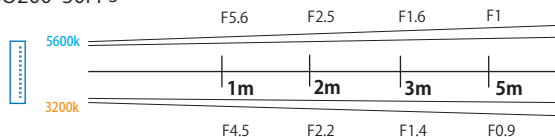

- ◆外寸 (mm): 317(W)x 317(H)x 20(D)
- ◆重量: 410g
- ◆出力: 50W
- ◆使用電圧: 100-240V AC/22-36V DC
- ◆色温度: 2800K-6200K
- ◆ディマ-コントロール: 0-100%
- ◆DMX 対応
- ◆V マウントバッテリー ×1: 2 時間 ×2: 4 時間

- ◆付属品:
ソフトボックス
ディフューザー
エッグクレート
17mm ダボ
2P AC アダプター

Aputure amaran F22c

フルカラー

レンタル料 ¥7,000 /day

ISO200 30FPS

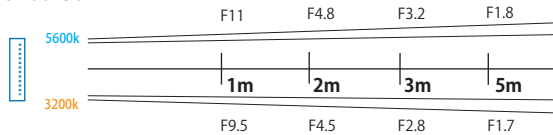

- ◆ 外寸 (mm): 600(W)x 600(H)x 30(D)
 - ◆ 重量: 880g
 - ◆ 出力: 200W
 - ◆ 使用電圧: 100-240V AC/12-28.8V DC
 - ◆ 色温度: 2500K-7500K
 - ◆ デイマ-コントロール: 0-100%
 - ◆ DMX 対応
 - ◆ 対応アプリ: Sidus Link
 - ◆ Jackery1500: 5 時間 20 分
 - ◆ V マウントバッテリー ×1: 45 分 (出力 50%)
- ◆ 付属品
 - ソフトボックス
 - ディフューザー GC(1/2, 1/4)
 - エッグクレート
 - ライトケーブル 3m
 - 2P AC アダプター
 - ティルティングクランプ
 - TypC - DMX ケーブル



Aputure amaran F21c

フルカラー

レンタル料 ¥5,000 /day

ISO200 30FPS

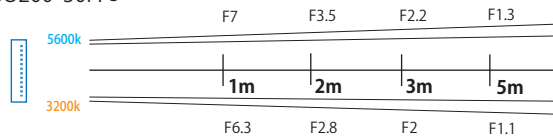

- ◆ 外寸 (mm): 600(W)x 300(H)x 30(D)
 - ◆ 重量: 440g
 - ◆ 出力: 100W
 - ◆ 使用電圧: 100-240V AC/12-28.8V DC
 - ◆ 色温度: 2500K-7500K
 - ◆ デイマ-コントロール: 0-100%
 - ◆ DMX 対応
 - ◆ 対応アプリ: Sidus Link
 - ◆ V マウントバッテリー ×1: 40 分
- ◆ 付属品
 - ソフトボックス
 - ディフューザー GC(1/2, 1/4)
 - エッグクレート
 - ライトケーブル 3m
 - 2P AC アダプター
 - ティルティングクランプ
 - TypC - DMX ケーブル



FILMGEAR LED SPOT 300 マルチカラー レンタル料 ¥12,000/day



ISO200 30FPS



	2m	3m	5m	8m
5600k Flood55°	F5	F3.3	F2	F1.3
5600k Spot15°	F13	F9.5	F4.8	F3.2
3200k Flood55°	F5	F3.3	F2	F1.3
3200k Spot15°	F12	F8	F4.8	F3.2

5600k Flood55°	F5	F3.3	F2	F1.3
5600k Spot15°	F13	F9.5	F4.8	F3.2
3200k Flood55°	F5	F3.3	F2	F1.3
3200k Spot15°	F12	F8	F4.8	F3.2

- ◆外寸 (mm): 387(W)x 650(H)x 425(D) ◆レンズ径 205mm
- ◆重量: 10.5kg ◆ダボ径: 25mm
- ◆出力: 300W ◆ティマーコントロール: 0-100%
- ◆使用電圧: 100-240V AC/22-36V DC ◆DMX 対応
- ◆色温度: 2700K-10000K ◆電源プラグ: 2P
- ◆Jackery1500: 4 時間 ◆キミラー使用不能

SPOT 時
530mm (D)



FILMGEAR LED SPOT 500 Daylight レンタル料 ¥10,000/day



ISO200 30FPS

Flood55°	F7	F4.5	F2.8	F2
5600K				
	3m	5m	8m	12m

- | Spot15 | F16 | F10 | F6.3 | F4.5 |
|--------|-----|-----|------|------|
| 5600K | | | | |
- ◆外寸 (mm): 422(W)x 716(H)x 497(D) ◆レンズ径 280mm
 - ◆重量: 15kg ◆ダボ径: 25mm
 - ◆出力: 500W ◆DMX 対応
 - ◆使用電圧: 95-260V AC ◆電源プラグ: 2P
 - ◆ティマーコントロール: 0-100% ◆オプション
 - ◆Jackery1500: 2 時間 30 分 ◆キミラー (S) ¥7,000

FILMGEAR LED SPOT 300 Bi Color レンタル料 ¥8,000/day



ISO200 30FPS

	2m	3m	5m	8m
5600k Flood55°	F10	F6.3	F4	F2.5
5600k Spot15°	F19	F13	F9	F5
3200k Flood55°	F9	F5.6	F2.8	F2.2
3200k Spot15°	F18	F11	F7	F4.5

5600k Flood55°	F10	F6.3	F4	F2.5
5600k Spot15°	F19	F13	F9	F5
3200k Flood55°	F9	F5.6	F2.8	F2.2
3200k Spot15°	F18	F11	F7	F4.5

- ◆外寸 (mm): 359(W)x 646(H)x 438(D) ◆レンズ径 250mm
- ◆重量: 12kg ◆ダボ径: 17-25mm
- ◆出力: 300W ◆ティマーコントロール: 0-100%
- ◆使用電圧: 95-260V AC/22-36V DC ◆DMX 対応
- ◆色温度: 2700K-6000K ◆電源プラグ: 2P
- ◆DC30V バッテリー × 1: 2 時間 ◆キミラー使用不能

FILMGEAR LED SPOT 150 Bi Color レンタル料 ¥6,000/day



ISO200 30FPS

	2m	3m	5m	8m
5600k Flood55°	F6.7	F4.5	F2.8	F1.8
5600k Spot15°	F16	F10	F5.6	F3.5
3200k Flood55°	F6.3	F4	F2.4	F1.6
3200k Spot15°	F13	F9	F5	F3.2

5600k Flood55°	F6.7	F4.5	F2.8	F1.8
5600k Spot15°	F16	F10	F5.6	F3.5
3200k Flood55°	F6.3	F4	F2.4	F1.6
3200k Spot15°	F13	F9	F5	F3.2

- ◆外寸 (mm): 317(W)x 568(H)x 328(D) ◆レンズ径 175mm
- ◆重量: 5kg ◆ダボ径: 17mm
- ◆出力: 150W ◆ティマーコントロール: 0-100%
- ◆使用電圧: 95-260V AC/22-36V DC ◆DMX 対応
- ◆色温度: 2700K-6000K ◆電源プラグ: 2P
- ◆DC30V バッテリー × 1: 4 時間 ◆オプション
- ◆キミラー (S) ¥7000

Aputure STORM 1200x Bi Color

レンタル料 ¥23,000 /day

ISO200 30FPS



Lumen Radio 内蔵

- ◆各種オプション：
詳細 P35 参照
- ◆リフレクターキット
ナロー 15°
ミディアム 30°

¥5,000



15° 320φ×414
30° 230φ×330

- ◆CF12 レンズ・バンドア
レンズφ370mm
照射角度 15° - 45°

¥5,000



5600K		3m	5m	8m	12m
Wide Reflector 45°	F16	F9	F5	F3.5	
Medium Reflector 30°	F22	F13	F8	F5	
Narrow Reflector 15°	F35	F20	F13	F8	
CF12 Lens Flood 45°	F14	F9	F5	F3.5	
CF12 Lens Spot 15°	F25	F16	F10	F7	
Wide Reflector 45°	F14	F8	F5	F3.2	
Medium Reflector 30°	F20	F13	F7	F4.5	
Narrow Reflector 15°	F32	F19	F12	F7	
CF12 Lens Flood 45°	F13	F8	F5	F3.2	
CF12 Lens Spot 15°	F25	F16	F10	F6.3	

- ◆外寸 (mm): 325(W)x 550(H)x 350(D)
- ◆重量: 9.5kg リフレクター装着時 465(D)
- ◆出力: 1200W
- ◆消費電力: 1550W
- ◆使用電圧: 100-240V AC
- ◆色温度: 2500-10000K
- ◆グリーン・マゼンタ補修
- ◆IP65 防塵防滴対応
- ◆Jackery2000: 1 時間
- ◆ダボ径: 25mm
- ◆タイムコントロール: 0.1-100%
- ◆DMX 対応
- ◆対応アプリ: Sidus Link
Sidus Link Pro
- ◆付属品: ワイドリフレクター (45°)
2P AC アダプター
ControlBox 固定用クランプ
- ◆16A 以下の環境でご使用の場合、最大出力は 90% までを推奨しております。

- ◆ライトドーム 150 φ1500×800mm
ディフューザー (1.5 & 2.5stop)
エッグクレート

¥5,000

- ◆ランタン 90 φ900mm

¥3,000



Aputure STORM 400x Bi Color

レンタル料 ¥12,000 /day

ISO200 30FPS



Lumen Radio 内蔵

- ◆CF7 レンズ・バンドア
レンズφ224mm
照射角度 15° - 45°

¥3,000



5600K		3m	5m	8m	12m
Hyper Reflector 35°	F9	F4.5	F2.8	F1.8	
CF7 Lens Flood 45°	F10	F5	F3.2	F2.2	
CF7 Lens Spot 15°	F45	F13	F6.3	F4	
Hyper Reflector 35°	F8	F4	F2.8	F1.8	
CF7 Lens Flood 45°	F9	F4.5	F3	F2	
CF7 Lens Spot 15°	F32	F11	F5.6	F3.5	

- ◆外寸 (mm): 250(W)x 400(H)x 260(D)
- ◆重量: 4kg リフレクター装着時 424(D)
- ◆出力: 500W
- ◆消費電力: 400W
- ◆使用電圧: 100-240V AC
- ◆色温度: 2500-10000K
- ◆グリーン・マゼンタ補修
- ◆IP65 防塵防滴対応
- ◆Jackery1500: 2 時間 20 分
- ◆付属品:
ハイパーリフレクター (35°)
2P AC アダプター
ControlBox 固定用クランプ
- ◆タイムコントロール: 0.1-100%
- ◆DMX 対応
- ◆対応アプリ: Sidus Link
Sidus Link Pro

- ◆ライトドーム II 90 φ890×650mm
ディフューザー
(1.5 & 2.5stop)
エッグクレート

¥3,000



- ◆ランタン 66 φ660mm

¥3,000



- ◆V マウントバッテリー 2 個使用で点灯可能 (出力調整あり)

Aputure STORM 80c

レンタル料 ¥8,000 /day

ISO200 30FPS

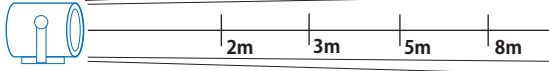

5600K	Hayper Reflector 35°	F8	F5	F2.8	F1.8
	CF4 Lens Flood 40°	F6.3	F4	F2.2	F1.4
	CF4 Lens Spot 15°	F12	F6.3	F3.5	F2.2
	Hayper Reflector 35°	F7	F4.5	F2.5	F1.6
	CF4 Lens Flood 40°	F5.6	F3.5	F2.2	F1.4
	CF4 Lens Spot 15°	F10	F5.6	F3.3	F2.2

Lumen Radio 内蔵

◆CF4 レンズ・バンドア
レンズφ140mm
照射角度 15° - 40° **¥2,000**



◆ライトドーム 40 **¥2,000**
φ400×240mm
ディフューザー (1 & 2stop)
エッグクレート



◆ランタン 30 **¥2,000**
φ300mm



- ◆外寸 (mm): 170(W)x 240(H)x 150(D)
- ◆重量: 1.4kg リフレクター装着時 250(D)
- ◆出力: 80W
- ◆消費電力: 100W
- ◆使用電圧: 100-240V AC
- ◆色温度: 1800-20000K
- ◆グリーン・マゼンタ補修
- ◆IP65 防塵防滴対応
- ◆Vマウントバッテリー×1: 1時間 10分
- ◆ディマ-コントロール: 0.1-100%
- ◆DMX 対応
- ◆対応アプリ: Sidus Link, Sidus Link Pro
- ◆付属品: ハイパーリフレクター (35°) ミニランタンディフューザー 17mm ダボ 2P AC アダプター D タップコード ボーエンスマウントアダプター DMX 2-Way スプリッターケーブル

LED

Aputure LS 1200d Pro

レンタル料 ¥20,000 /day

ISO200 30FPS

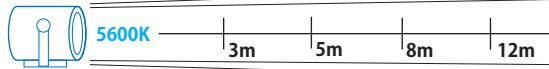

Lumen Radio 内蔵

◆リフレクターセット
ワイド (45°)
ミディアム (30°)
ナロー (15°)



5600K	Hayper Reflector ワイド 45°	F12	F7	F4.8	F3.2
	Hayper Reflector ミディアム 30°	F16	F10	F6.3	F4
	Hayper Reflector ナロー 15°	F32	F18	F11	F7
	F10 Lens Flood 45°	F12	F8	F5	F3.3
	F10 Lens Spot 15°	F20	F12	F8	F5

◆F10 レンズ・バンドア
レンズφ250mm
照射角度 15° - 45° **¥3,000**



◆ライトドーム 150 **¥5,000**
φ1500×800mm
ディフューザー
(1.5 & 2.5stop)
エッグクレート



◆ランタン 90 **¥3,000**
φ900mm



- ◆外寸 (mm): 330(W)x 490(H)x 330(D)
- ◆重量: 9kg リフレクター装着時 640(D)
- ◆出力: 1200W
- ◆消費電力: 1440W
- ◆使用電圧: 100-240V AC
- ◆Jackery2000: 1時間 10分
- ◆付属品: リフレクターセット 2P AC アダプター ControlBox 固定用クランプ
- ◆ダボ径: 25mm
- ◆ディマ-コントロール: 0-100%
- ◆DMX 対応
- ◆対応アプリ: Sidus Link

Aputure LS 600 d Pro

レンタル料 ¥12,000 /day

ISO200 30FPS



Lumen Radio 内蔵

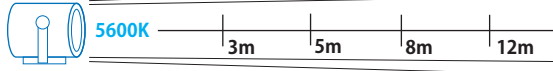

Hayper Reflector	F8	F4.8	F3.2	F2
F10 Lens Flood 45°	F10	F6.3	F4	F2.5
F10 Lens Spot 15°	F16	F10	F5.6	F4

- ◆ 外寸 (mm): 240(W)x 450(H)x 310(D)
- ◆ 重量: 4.7kg リフレクター装着時 390(D)
- ◆ 出力: 600W
- ◆ 消費電力: 720W
- ◆ 使用電圧: 100-240V AC
- ◆ Jackery1500: 1時間 30分
- ◆ V マウントバッテリー 2 個使用で出力 50%まで点灯可能
- ◆ ダボ径: 17-25mm
- ◆ ティマ-コントロール: 0-100%
- ◆ DMX 対応
- ◆ 対応アプリ: Sidus Link
- ◆ 付属品: ハイパーリフレクター 2P AC アダプター ControlBox 固定用クランプ

◆ 各種オプション: 詳細 P35 参照

◆ F10 レンズ・バンドア レンズの 250mm 照射角度 15° - 45° ¥3,000



Aputure LS 600 c Pro II フルカラー

レンタル料 ¥18,000 /day

ISO200 30FPS



Lumen Radio 内蔵

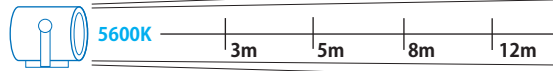

5600K	Hayper Reflector	F13	F5.6	F3.5	F2.3
	F10 Lens Flood 45°	F9	F5	F3.2	F2.2
	F10 Lens Spot 15°	F18	F8	F4.5	F3.2
3200K	Hayper Reflector	F10	F5	F3.2	F2
	F10 Lens Flood 45°	F8	F4.5	F2.8	F1.8
	F10 Lens Spot 15°	F16	F7	F4	F2.5

- ◆ 外寸 (mm): 260(W)x 390(H)x 290(D)
- ◆ 重量: 5.9kg リフレクター装着時 390(D)
- ◆ 出力: 600W
- ◆ 消費電力: 720W
- ◆ 使用電圧: 100-240V AC
- ◆ 色温度: 2300-10000K
- ◆ Jackery1500: 1時間 30分
- ◆ ダボ径: 17-25mm
- ◆ ティマ-コントロール: 0.1-100%
- ◆ DMX 対応
- ◆ 対応アプリ: Sidus Link
- ◆ 付属品: ハイパーリフレクター 2P AC アダプター ControlBox 固定用クランプ

◆ ライトドーム 150φ 1500×800mm ディフューザー (1.5 & 2.5stop) エッグクレート ¥5,000



◆ ランタン 90φ 900mm 3,000



Aputure LS 600 c Pro フルカラー

レンタル料 ¥15,000 /day

ISO200 30FPS



Lumen Radio 内蔵

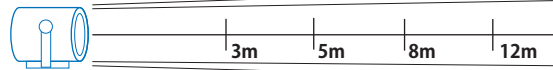

5600K	Hayper Reflector	F8	F4.5	F2.8	F1.8
	F10 Lens Flood 45°	F6.3	F3.5	F2.3	F1.6
	F10 Lens Spot 15°	F9.5	F5.6	F3.3	F2.4
3200K	Hayper Reflector	F6.3	F3.5	F2.4	F1.6
	F10 Lens Flood 45°	F5	F3.2	F2	F1.3
	F10 Lens Spot 15°	F8	F4.5	F2.8	F2

- ◆ 外寸 (mm): 260(W)x 390(H)x 290(D)
- ◆ 重量: 5.5kg リフレクター装着時 390(D)
- ◆ 出力: 600W
- ◆ 消費電力: 720W
- ◆ 使用電圧: 100-240V AC
- ◆ 色温度: 2300-10000K
- ◆ Jackery1500: 1時間 30分
- ◆ ダボ径: 17-25mm
- ◆ ティマ-コントロール: 0-100%
- ◆ DMX 対応
- ◆ 対応アプリ: Sidus Link
- ◆ 付属品: ハイパーリフレクター 2P AC アダプター ControlBox 固定用クランプ

◆ スポットライトマウント 26° レンズ 220×360×435mm アイリス ゴボホルダー ゴボ ×3 ¥5,000



◆ V マウントバッテリー 2 個使用で出力 50%まで点灯可能
◆ ControlBox の Output Mode で MAX・CONSTANT を選択できます。CONSTANT にすると光量がおちますのでご注意ください。

Aputure LS 300d II

レンタル料 ¥10,000 /day

ISO200 30FPS

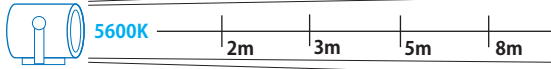

Hayper Reflector	F9.5	F6.3	F3.3	F2.2
2X Lense Flood 40°	F12	F8	F5	F3.2
2X Lense Spot 12°	F18	F12	F7	F4.5

- ◆外寸 (mm): 190(W)x 340(H)x 310(D)
- ◆重量: 3.2kg リフレクター装着時 390(D)
- ◆出力: 300W
- ◆消費電力: 350W
- ◆使用電圧: 100-240V AC 12-16.8V DC
- ◆Jackery1500: 3時間 45分
- ◆Vマウントバッテリー × 1 (出力 50%) × 2 (出力 100%)
- ◆ディマ-コントロール: 0-100%
- ◆DMX 対応
- ◆対応アプリ: Sidus Link
- ◆付属品: リフレクター 17mm ダボ 2P AC アダプター ControlBox 固定用クランプ

◆各種オプション: 詳細 P35 参照

◆2X レンズ・バンドア レンズφ150mm 照射角度 12° - 40° ¥3,000



Aputure LS 300 x Bi Color

レンタル料 ¥10,000 /day

ISO200 30FPS

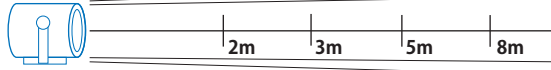

5600K	Hayper Reflector	F7	F4.5	F2.5	F1.7
	2X Lense Flood 40°	F10	F6.7	F4	F2.5
	2X Lense Spot 12°	F14	F10	F5.6	F3.5
3200K	Hayper Reflector	F6.3	F4	F2.2	F1.4
	2X Lense Flood 40°	F9	F5.6	F3.3	F2.2
	2X Lense Spot 12°	F13	F8	F4.8	F2.8

- ◆外寸 (mm): 190(W)x 340(H)x 310(D)
- ◆重量: 3.2kg リフレクター装着時 390(D)
- ◆出力: 300W
- ◆消費電力: 350W
- ◆使用電圧: 100-240V AC 12-16.8V DC
- ◆色温度: 2700-6500K
- ◆Jackery1500: 3時間 45分
- ◆Vマウントバッテリー × 1 (出力 50%) × 2 (出力 100%)
- ◆ディマ-コントロール: 0-100%
- ◆DMX 対応
- ◆対応アプリ: Sidus Link
- ◆付属品: リフレクター 17mm ダボ 2P AC アダプター ControlBox 固定用クランプ
- ◆ControlBox の Output Mode で MAX・CONSTAN を選択できます。CONSTAN にすると光量がおちますのでご注意ください。

◆ライトドーム II 90 φ890×650mm ディフューザー (1.5 & 2.5stop) エッグクレート ¥3,000



◆ライトドームミニ II φ550×290mm ディフューザー GC (1/2) エッグクレート ¥2,000



◆ランタン 66 φ660mm ¥3,000

Aputure amaran 300 c

レンタル料 ¥8,000 /day

ISO200 30FPS

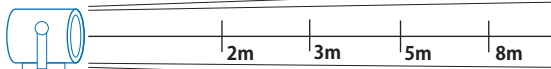

5600K	Hayper Reflector	F8	F5	F3.2	F2
	2X Lense Flood 40°	F9.5	F6.3	F3.5	F2.4
	2X Lense Spot 12°	F12	F9	F5	F3.2
3200K	Hayper Reflector	F7	F4.8	F2.8	F1.7
	2X Lense Flood 40°	F8	F5.6	F3.3	F2.2
	2X Lense Spot 12°	F11	F7	F4.5	F2.8

- ◆外寸 (mm): 250(W)x 190(H)x 250(D)
- ◆重量: 2.63kg
- ◆出力: 300W
- ◆消費電力: 360W
- ◆使用電圧: 100-240V AC/48V DC
- ◆色温度: 2700-7500K
- ◆Jackery1500: 3時間 45分
- ◆ディマ-コントロール: 0-100%
- ◆DMX 対応
- ◆対応アプリ: Sidus Link
- ◆付属品: リフレクター 17mm ダボ 2P AC アダプター

◆スポットライトマウント 26° レンズ 220×360×435mm アイリス ゴボホルダー ゴボ ×3 ¥5,000



ISO200 30FPS

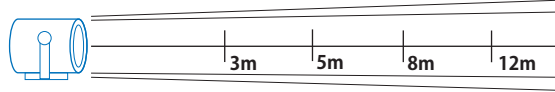

Lumen Radio 内蔵

S E O K	Hyper Reflector 45°	F16	F10	F6.3	F4
	Hyper Reflector 60°	F13	F7	F4.8	F3.2
	Hyper Reflector 26°	F27	F14	F9	F6.3
	FL-28 Lense Flood 43°	F12	F7	F4.8	F3.3
E V O K	FL-28 Lense Spot 17°	F27	F14	F9.5	F6.3
	Hyper Reflector 45°	F14	F9	F5.6	F3.5
	Hyper Reflector 60°	F11	F7	F4.5	F2.8
	Hyper Reflector 26°	F27	F14	F9	F5.6
	FL-28 Lense Flood 43°	F11	F6.7	F4.5	F3.2
	FL-28 Lense Spot 17°	F25	F14	F9	F6.3

- ◆オプション
◆リフレクターセット **¥5,000**
26° / 60°
- ◆外寸 (mm):
φ280×460 / φ170×150



- ◆外寸 (mm): 360(W)x 520(H)x 330(D)
- ◆重量: 9.6kg リフレクター 45° 装着時 540(D)
- ◆出力: 900W
- ◆消費電力: 940W
- ◆使用電圧: 100-240V AC/
DC48V/18.75A
- ◆色温度: 1800-20000K
- ◆IP55 防塵防滴対応
- ◆Jackery2000: 2時間
- ◆NL マウント仕様 (Forza シリーズとは互換性はありません)
- ◆ダボ径: 25mm
- ◆ダイヤコントロール: 0-100%
- ◆DMX 対応
- ◆対応アプリ: NANLINK
- ◆付属品:
リフレクター 45°
2P AC アダプター
ControlBox・固定用クランプ

- ◆FL-28 レンズ・バンドア **¥5,000**
レンズφ360mm×200
照射角度 17° - 43°



- ◆パラボリックドーム 150 **¥5,000**
φ1500×860mm
ディフューザー (Full & 1/2)
エッグクレート



- ◆ランタン 120 **¥5,000**
φ1200mm



- ◆Evoked 用ソースフォーレンズ **¥8,000**
照射角度: 19° / 26°
外寸 (mm): 190mm×390mm
重量: 5kg



- ◆GOBO Set
Rosco ダブルゴボローテーター **別途 ¥1,000**
別途 ¥3,000
- *ソースフォーレンズは IP55 防塵防滴に対応していません

NANLITE

Forza 720B Bi Color

レンタル料 ¥12,000 / day

ISO200 30FPS

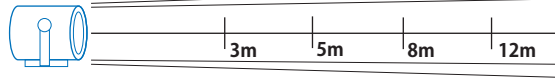

S E O K	Hayper Reflector	F10	F6.3	F4	F2.5
	FL-20G Lens Flood 45°	F9	F5.6	F3.5	F2.2
3 2 0 K	FL-20G Lens Spot 10°	F14	F8	F5	F3.3
	Hayper Reflector	F9	F5.6	F3.3	F2.2
	FL-20G Lens Flood 45°	F8	F5	F3.2	F2
	FL-20G Lens Spot 10°	F13	F7	F4.5	F2.8

- ◆ 外寸 (mm): 230(W) x 443(H) x 380(D)
- ◆ 重量: 5.3kg リフレクター装着時 480(D)
- ◆ 出力: 720W
- ◆ 消費電力: 800W
- ◆ 使用電圧: 100-240V AC / 48V DC
- ◆ 色温度: 2700-6500K
- ◆ Jackery1500: 1時間 30分
- ◆ ダボ径: 17-25mm
- ◆ デイマ-コントロール: 0-100%
- ◆ DMX 対応
- ◆ 対応アプリ: NANLINK
- ◆ 付属品: ハイパーリフレクター 2P AC アダプター ControlBox 固定用クランプ

- ◆ 先玉 PJ-BM-19/36° 各 ¥3,000
- 220×450×410mm
- 25mm オスタボ
- アイリスダイヤフラム
- フィルターホルダー
- ゴボホルダー
- ゴボ × 4

- ◆ オプション: 各種 P35 参照

- ◆ FL-20G レンズ・バンドア レンズφ220mm 照射角度 10° - 45° ¥3,000



- ◆ 別途 GOBO Set ¥1,000

LED

NANLITE

Forza 300B Bi Color

レンタル料 ¥10,000 / day

ISO200 30FPS

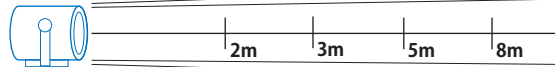

S E O K	Hayper Reflector	F11	F7	F4.5	F2.8
	FL-20G Lens Flood 45°	F9	F5.6	F3.5	F2.2
3 2 0 K	FL-20G Lens Spot 10°	F19	F12	F7	F4.5
	Hayper Reflector	F10	F6.3	F4	F2.5
	FL-20G Lens Flood 45°	F7	F4.8	F2.8	F2
	FL-20G Lens Spot 10°	F16	F10	F6.3	F4

- ◆ 外寸 (mm): 230(W) x 295(H) x 245(D)
- ◆ 重量: 2.3kg リフレクター装着時 345(D)
- ◆ 出力: 300W
- ◆ 消費電力: 350W
- ◆ 使用電圧: 100-240V AC 14.4V-14.8V DC
- ◆ 色温度: 2700-6500K
- ◆ Jackery1500: 3時間 30分
- ◆ V マウントバッテリー 2 個使用で出力 100% まで点灯可能
- ◆ ControlBox の Output Mode で MAX・CONSTANT を選択できます。CONSTANT にすると光量がおちますのでご注意ください。
- ◆ デイマ-コントロール: 0-100%
- ◆ DMX 対応
- ◆ 対応アプリ: NANLINK
- ◆ 付属品: ハイパーリフレクター 17mm ダボ 2P AC アダプター ControlBox 固定用クランプ

- ◆ 先玉 PJ-BM-19/36° 各 ¥3,000
- 220×450×410mm
- 25mm オスタボ
- アイリスダイヤフラム
- フィルターホルダー
- ゴボホルダー
- ゴボ × 4

- ◆ オプション: 各種 P35 参照

- ◆ FL-20G レンズ・バンドア レンズφ220mm 照射角度 10° - 45° ¥3,000



- ◆ 別途 GOBO Set ¥1,000

NANLITE Forza 60C

フルカラー

レンタル料 ¥5,000 /day

ISO200 30FPS

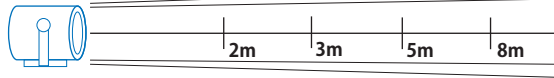

S E C O N D A R Y	RF-FMM-45-S	F5.6	F3.5	F2.2	F1.3
	FL-11 Lense Flood 45°	F5	F3.3	F2.2	F1.3
	FL-11 Lense Spot 10°	F9	F5.6	F3.5	F2.2
	RF-FMM-45-S	F5	F3.3	F2	F1.3
	FL-11 Lense Flood 45°	F5	F3.3	F2	F1.3
	FL-11 Lense Spot 10°	F9	F5.6	F3.3	F2

- ◆ 外寸 (mm): 124(W)× 210(H)× 170(D)
- ◆ 重量: 1.1kg リフレクター装着時 245(D)
- ◆ 出力: 60W
- ◆ 消費電力: 88W
- ◆ 使用電圧: 100-240V AC / 15V DC
- ◆ 色温度: 1800-20000K
- ◆ Vマウントバッテリー ×1 : 1時間 30分
- ◆ デイマコントロール: 0-100%
- ◆ DMX 対応
- ◆ 対応アプリ: NANLINK
- ◆ 付属品: ミニリフレクター 17mm ダボ 2P AC アダプター D タップコード DMX 変換コード ボーエンスマウントアダプター

◆ オプション:

◆ FL-11 レンズ・バンドア ¥2,000
 レンズφ110mm
 照射角度 10° - 45°

◆ パラボリックドーム 60 ¥2,000
 φ600×300mm
 ディフューザー (1stop, 2stop)
 エッググレート

◆ ランタン 60 ¥2,000
 φ600mm



◆ Vマウント手持ちグリップ ¥1,000

◆ SONY バッテリー 手持ちグリップ ¥1,000

◆ Vマウントクランプ シネレント製 ¥1,000



◆ 先玉 PJ-FMM-19 ¥2,000
 130×230×270mm
 17mm ダボ
 レンズ 19°
 アイリスダイヤフラム
 フィルターホルダー
 ゴボホルダー
 ゴボ × 4



◆ 先玉 PJ-FMM-36 ¥2,000
 130×230×270mm
 17mm ダボ
 レンズ 36°
 アイリスダイヤフラム
 フィルターホルダー
 ゴボホルダー
 ゴボ × 4



◆ 標準 GOBO Set

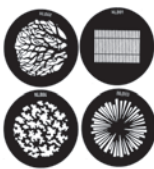

◆ GOBO Set No.1 ¥1,000

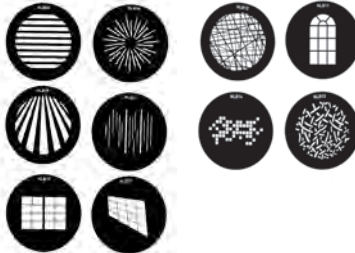

◆ GOBO Set No.2 ¥1,000



Aputure / NANLITE 互換表

		Aputure					NANLITE			
機材名	金額	STORM 1200x	LS 1200d Pro	LS 600 d LS 600 c	STORM 400x	LS 300d/c Amaran 300	Forza 720B	Forza 300B	Forza 60C	
A p u t u r e	Light Dome 150 (φ150 x 80cm)	¥5,000	○	○	○	○	○	○	×	
	Light Dom II 90 (φ89 x 65cm)	¥3,000	△	△	△	○	○	△	×	
	Light Dome Mini II (φ55 x 29cm)	¥2,000	×	×	△	○	○	△	×	
	ランタン 90 (φ90cm)	¥3,000	○	○	○	○	○	○	×	
	ランタン 66 (φ66cm)	¥3,000	△	△	○	○	○	○	×	
	CF12 レンズ		○	×	×	×	×	○	○	×
	CF7 レンズ		×	×	×	○	×	×	×	
	F10 レンズ	¥3,000	×	○	○	×	○	○	○	×
	2X レンズ	¥3,000	×	×	×	×	○	×	○	×
	スポットライトマウント 26°	¥5,000	×	×	○	×	○	×	×	×
N A N L I T E	バラボリックドーム120 (φ120 x 74cm)	¥3,000	○	○	○	○	○	○	※○	
	バラボリックドーム 90 (φ90 x 60cm)	¥3,000	○	○	○	○	○	○	※○	
	バラボリックドーム 60 (φ60 x 30cm)	¥2,000	×	×	×	×	×	×	○	
	ランタン 80 (φ90cm)	¥3,000	○	○	○	○	○	○	※○	
	ランタン 60 (φ60cm)	¥2,000	×	×	×	×	×	×	○	
	FL-20G レンズ	¥3,000	×	×	○	×	○	○	※○	
	FL-11 レンズ	¥2,000	×	×	×	×	×	×	○	
	PJ-BM-19/36 スポットマウント	¥3,000	×	×	×	×	×	○	○	×
	PJ-FMM-19/36 スポットマウント	¥2,000	×	×	×	×	×	×	×	○

○：使用可 △：インナーディフューザー使用不可 ×：使用不可 ※ボアーズマウントアダプターを装着するとご使用いただけます

◆ボアーズマウントアダプター



ASTERA

QUIK PUNCH



レンタル料 ¥8,000 /day

ISO200 30FPS

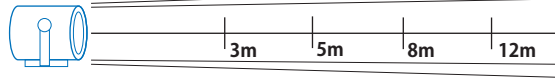

S E C O N D A R Y	Flood 60°	F2.2	F1.6	F1.0	F0.7
	Spot 13°	F9	F5.6	F3.3	F2.2
	Flood 60°	F2.2	F1.4	F0.9	F0.6
	Spot 13°	F8	F5	F3	F2

- ◆外寸 (mm): 236(W)x 285(H)x 210(D)
- ◆重量: 6.5kg
- ◆出力: 650W
- ◆消費電力: 750W
- ◆使用電圧: 100-240V AC
- ◆色温度: 1750-20000K
- ◆IP65 防塵防滴対応
- ◆内蔵バッテリー: 4.5 時間 (MAX 使用時)
- ◆ダボ径: 17mm
- ◆ディマーコントロール: 0-100%
- ◆DMX 対応
- ◆対応アプリ: AsteraApp
- ◆付属品:
2P AC ケーブル
Rotatable Wallwashh filter 17° × 46°

◆Rotatable Wallwashh filter 17° × 46°

回転楕円フィルター
壁面照射用の楕円ビームに変換したり
内蔵のフィルターを回転させることで調整できます

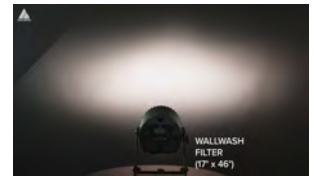

LED

ASTERA

QUIK SPOT



レンタル料 ¥8,000 /day

ISO200 30FPS

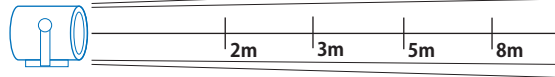

S E C O N D A R Y	Flood 60°	F2.5	F1.8	F1.1	F0.7
	Spot 13°	F9	F5.6	F3.2	F2.2
	Flood 60°	F2.2	F1.6	F1.0	F0.6
	Spot 13°	F8	F5	F3.2	F2

- ◆外寸 (mm): 185(W)x 250(H)x 200(D)
- ◆重量: 3.5kg
- ◆出力: 300W
- ◆消費電力: 380W
- ◆使用電圧: 100-240V AC
- ◆色温度: 1750-20000K
- ◆IP65 防塵防滴対応
- ◆内蔵バッテリー: 4.5 時間 (MAX 使用時)
- ◆ダボ径: 17mm
- ◆ディマーコントロール: 0-100%
- ◆DMX 対応
- ◆対応アプリ: AsteraApp
- ◆付属品:
2P AC ケーブル
Rotatable Wallwashh filter 17° × 46°

FILMGEAR LED Profile 300 Bi Color

zoom 16 - 28°

レンタル料 ¥12,000 /day



ISO200 30FPS

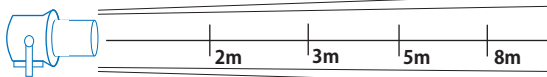

5600k 28°	F14	F9	F5	F3.2
5600k 16°	F22	F14	F9	F5
3200k 28°	F12	F8	F4.5	F2.5
3200k 16°	F19	F12	F7	F4.5

- ◆外寸 (mm): 378(W)x 646(H)x 782(D) ◆ダボ径: 25mm
- ◆重量: 13kg ◆ディマ-コントロール: 0-100%
- ◆出力: 300W ◆DMX 対応
- ◆使用電圧: 95-260V AC/22-36V DC ◆アイリス付
- ◆色温度: 2700K-10000K
- ◆DC30V バッテリー × 1: 2.5 時間

FILMGEAR LED Profile 300 Bi Color

zoom 25 - 50°

レンタル料 ¥12,000 /day



ISO200 30FPS

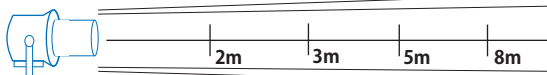

5600k 50°	F9	F5.6	F3.2	F2
5600k 25°	F13	F9	F5.6	F3.2
3200k 50°	F7	F4.5	F2.8	F2
3200k 25°	F12	F8	F5	F3.2

- ◆外寸 (mm): 378(W)x 646(H)x 682(D) ◆ダボ径: 25mm
- ◆重量: 12kg ◆ディマ-コントロール: 0-100%
- ◆出力: 300W ◆DMX 対応
- ◆使用電圧: 95-260V AC/22-36V DC ◆アイリス付
- ◆色温度: 2700K-6000K
- ◆DC30V バッテリー x1: 2.5 時間

FILMGEAR LED Profile 300 Bi Color

26°

レンタル料 ¥12,000 /day



ISO200 30FPS

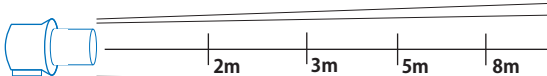

5600k 26°	F11	F8	F4.5	F2.8
3200k 26°	F10	F6.7	F4	F2.2

- ◆外寸 (mm): 378(W)x 646(H)x 779(D) ◆ダボ径: 25mm
- ◆重量: 13kg ◆ディマ-コントロール: 0-100%
- ◆出力: 300W ◆DMX 対応
- ◆使用電圧: 95-260V AC/22-36V DC ◆アイリス付
- ◆色温度: 2700K-6000K
- ◆DC30V バッテリー x1: 2.5 時間

ASTERA Titan Tube 2本セット フルカラー レンタル料 ¥10,000/day



Lumen Radio 内蔵

◆オプション：
ART 7 ¥3,000 マグネット 8個セット ¥1,000



ISO200 30FPS	F2.8	F1.4	F1.1	F0.8
5600k	1m 2m 3m 4m			
3200k	1m 2m 3m 4m			

- ◆外寸 (mm): 1035(W)x 42(H)
- ◆重量: 1400g
- ◆出力: 72W
- ◆使用電圧: 100-240V AC/24V DC
- ◆色温度: 1750-20000K
- ◆DMX 対応
- ◆対応アプリ: AsteraApp
- ◆内蔵バッテリー: 1時間 (MAX 使用時)
- ◆付属品:
 - 2P ACアダプター × 2
 - ウイングプレート × 2
 - ホルダー・固定用ピン × 4
 - 17mm オスタボ × 4
 - フロアスタンド × 2
 - アイボルト × 4
 - 防滴用ゴム × 2

ASTERA Helios Tube 2本セット フルカラー レンタル料 ¥8,000/day



Lumen Radio 内蔵

◆オプション：
ART 7 ¥3,000 マグネット 8個セット ¥1,000



ISO200 30FPS	F2	F1.1	F0.7	F0.6
5600k	1m 2m 3m 4m			
3200k	1m 2m 3m 4m			

- ◆外寸 (mm): 550(W)x 42(H)
- ◆重量: 765g
- ◆出力: 36W
- ◆使用電圧: 100-240V AC/24V DC
- ◆色温度: 1750-20000K
- ◆DMX 対応
- ◆対応アプリ: AsteraApp
- ◆内蔵バッテリー: 1時間 (MAX 使用時)
- ◆付属品:
 - 2P ACアダプター × 2
 - ウイングプレート × 2
 - ホルダー・固定用ピン × 4
 - 17mm オスタボ × 4
 - フロアスタンド × 2
 - アイボルト × 4
 - 防滴用ゴム × 2

NANLITE NANGAN Tube II 4feet フルカラー レンタル料 ¥3,000/day



ISO200 30FPS	F2.8	F1.4	F1.1	F0.8
5600k	1m 2m 3m 4m			
3200k	1m 2m 3m 4m			

- ◆外寸 (mm): 1145(W)x 42(H)
- ◆重量: 1560g
- ◆出力: 70W
- ◆使用電圧: 100-240V AC/15V DC
- ◆色温度: 2700-12000K
- ◆対応アプリ: NANLINK
- ◆内蔵バッテリー: 90分 (MAX 使用時)
- ◆付属品:
 - 2P ACアダプター
 - 17mm ダボ・ホルダー

NANLITE NANGAN Tube II 2feet フルカラー レンタル料 ¥3,000/day



ISO200 30FPS	F2.2	F1.1	F0.8	F0.6
5600k	1m 2m 3m 4m			
3200k	1m 2m 3m 4m			

- ◆外寸 (mm): 600(W)x 43(H)
- ◆重量: 970g
- ◆出力: 35W
- ◆使用電圧: 100-240V AC/15V DC
- ◆色温度: 2700-12000K
- ◆対応アプリ: NANLINK
- ◆内蔵バッテリー: 90分 (MAX 使用時)
- ◆付属品:
 - 2P ACアダプター
 - 17mm ダボ・ホルダー

NANLITE NANGAN Tube 4feet フルカラー レンタル料 ¥2,000/day



- ◆外寸 (mm): 1170(W)x 48(H)
- ◆重量: 1300g
- ◆出力: 60W
- ◆使用電圧: 100-240V AC/15V DC
- ◆色温度: 2700-6500K
- ◆内蔵バッテリー: 90分 (MAX 使用時)
- ◆光量・付属品はタイプ2と同じです
- ◆アプリには対応していません

NANLITE NANGAN Tube 2feet フルカラー レンタル料 ¥2,000/day



- ◆外寸 (mm): 770(W)x 48(H)
- ◆重量: 900g
- ◆出力: 30W
- ◆使用電圧: 100-240V AC/15V DC
- ◆色温度: 2700-6500K
- ◆内蔵バッテリー: 90分 (MAX 使用時)
- ◆光量・付属品はタイプ2と同じです
- ◆アプリには対応していません

NANLITE NANGAN Tube II Mini フルカラー レンタル料 ¥1,000 /day

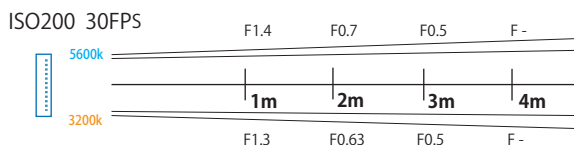

- ◆ 外寸 (mm): 250(W)x 38(H)
- ◆ 重量: 260g
- ◆ 出力: 6W
- ◆ 使用電圧: 100-240V AC/15V DC
- ◆ 色温度: 2700-6500K
- ◆ 対応アプリ: NANLINK
- ◆ 内蔵バッテリー: 65分 (MAX 使用時)
- ◆ 付属品: USB C-2P AC アダプター 17mm ダボ

FILMGEAR LED FLO-BOX 4feet 4BANK (D or T) レンタル料 ¥8,000 /day

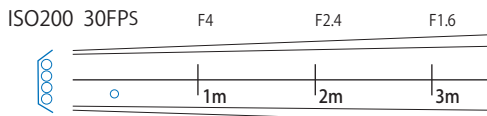

- ◆ 外寸 (mm): 1310(W)x 290(H)x 80(D)
 - ◆ 重量: 6.3kg
 - ◆ 使用電圧: AC100V
 - ◆ 電源プラグ: AC 2P(アース付)
 - ◆ 使用時電流: 1.6A @AC100V
 - ◆ ダボ径: 10mm
 - ◆ 付属品: ティア-付スイッチコト[®] 延長コード オプション: 単管ホルダー
- 2m
7m
¥500

FILMGEAR LED FLO-BOX 4feet 2BANK (D or T) レンタル料 ¥7,000 /day

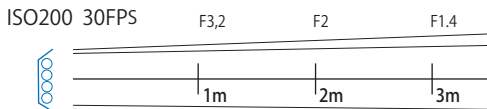

- ◆ 外寸 (mm): 1310(W)x 170(H)x 80(D)
 - ◆ 重量: 4.2kg
 - ◆ 使用電圧: AC100V
 - ◆ 電源プラグ: AC 2P(アース付)
 - ◆ 使用時電流: 0.8A @AC100V
 - ◆ ダボ径: 10mm
 - ◆ 付属品: ティア-付スイッチコト[®] 延長コード オプション: 単管ホルダー
- 2m
7m
¥500

FILMGEAR LED FLO-BOX 2feet 4BANK (D or T) レンタル料 ¥8,000 /day

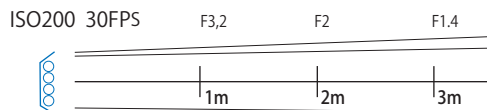

- ◆ 外寸 (mm): 710(W)x 290(H)x 80(D)
 - ◆ 重量: 4.4kg
 - ◆ 使用電圧: AC100V
 - ◆ 電源プラグ: AC 2P(アース付)
 - ◆ 使用時電流: 0.8A @AC100V
 - ◆ ダボ径: 10mm
 - ◆ 付属品: ティア-付スイッチコト[®] 延長コード オプション: 単管ホルダー
- 2m
7m
¥500

FILMGEAR LED FLO-BOX 2feet 2BANK (D or T) レンタル料 ¥7,000 /day

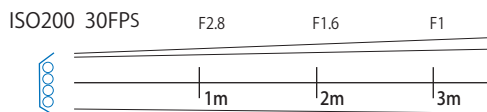

- ◆ 外寸 (mm): 710(W)x 170(H)x 80(D)
 - ◆ 重量: 3.1kg
 - ◆ 使用電圧: AC100V
 - ◆ 電源プラグ: AC 2P(アース付)
 - ◆ 使用時電流: 0.4A @AC100V
 - ◆ ダボ径: 10mm
 - ◆ 付属品: ティア-付スイッチコト[®] 延長コード オプション: 単管ホルダー
- 2m
7m
¥500

その他

LED-FLO 2/4feet 単管ハーネスセット (D or T) ¥3,000

LED-FLO 球のみ (D or T) ¥1,500

単管ホルダー ¥500



FILMGEAR LED スペース 700 Bi Color

レンタル料 ¥15,000 /day



- ◆外寸 (mm): φ705 x 212 (H)
- ◆重量: 17kg
- ◆出力: 720W
- ◆色温度: 2700K-6000K
- ◆ディマーコントロール: 0-100%
- ◆使用電圧: 95-260V AC
- ◆電源プラグ: 2P
- ◆DC30V バッテリー × 1 50分
- ◆DMX 対応
- ◆付属品:
シルクディフューザー
サイズ (mm): φ850×915

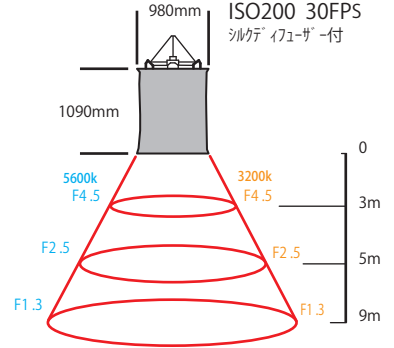

- ◆オプション
- ◆アーム ¥1,000



- ◆黒幕 ¥500
- サイズ (mm): φ980×1090



- ◆カメラバンク ¥5,000
- サイズ (mm): φ1200×300
- ディフューザー: GC (Full, 1/2, 1/4)
- エッグクレート



LED

FILMGEAR LED スペース 500 Bi Color

レンタル料 ¥12,000 /day



- ◆外寸 (mm): φ552 x 212 (H)
- ◆重量: 12kg
- ◆出力: 480W
- ◆色温度: 2700K-6000K
- ◆ディマーコントロール: 0-100%
- ◆使用電圧: 95-260V AC
- ◆電源プラグ: 2P
- ◆DC30V バッテリー × 1 1時間
- ◆DMX 対応
- ◆付属品:
シルクディフューザー
サイズ (mm): φ610×470

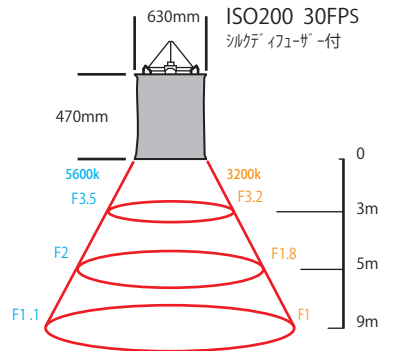

- ◆オプション
- ◆黒幕 ¥500
- サイズ (mm): φ630×470



ASTERA ピクセルブリック 8 灯 set フルカラー レンタル料 ¥18,000 /day

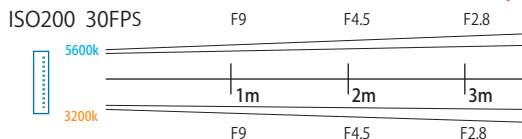

- 1 台あたり
- ◆外寸 (mm): 91(W)x 91(H)x 94(D)
 - ◆重量: 1.1kg
 - ◆出力: 12W
 - ◆消費電力: 15W
 - ◆使用電圧: 24V DC 0.8A
 - ◆色温度: 3200-6500k
 - ◆IP65 防塵防滴対応
 - ◆内蔵バッテリー: 6 時間 (MAX 使用時)
 - ◆充電時間: 4 時間
 - ◆灯体の AC ケーブルは付属していません
- ◆対応アプリ: AteraApp
 - ◆DMX 対応
 - ◆付属品:
 - パワーステーション × 1
 - コントロールケーブル × 1
 - ブリックコネクタ × 8
 - ビームソフトナー 17° × 8
 - フルードフィルター 30° × 8
 - 防水キャップ × 18

ASTERA ピクセルブリックアクセサリキット レンタル料 ¥5,000 /day



- ◆付属品:
- ブリックマウント × 10
 - トラックピン × 4
 - パワーデータケーブル 20cm × 6
 - パワーデータケーブル 5m × 2
 - ブリックドーム × 8
 - ブリックヒンジ × 8
 - ブリックティルト × 8
 - アイボルト × 8

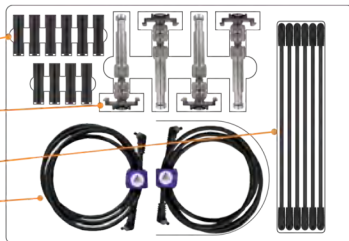

ASTERA Bulb 8 灯 set フルカラー レンタル料 ¥16,000 /day



◆内蔵バッテリーなし

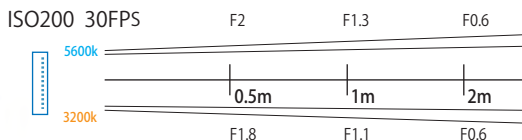

- 1 台あたり
- ◆外寸 (mm): 70(W)x 130(H)
 - ◆重量: 240g
 - ◆出力: 10W
 - ◆消費電力: 14W
 - ◆使用電圧: 100-120V AC/5-18V DC
 - ◆色温度: 1750-20000k
 - ◆電源プラグ: E26 口金 /DC プラグ
- ◆対応アプリ: AteraApp
 - ◆付属品:
 - パワーステーション × 1
 - AC アダプター × 1
 - USB ケーブル × 8
 - カップバウンサー × 8
 - 防水キャップ × 9
 - ◆オプション:
 - アイランプコード ¥300

Aputure Bulb 4 台セット フルカラー レンタル料 ¥5,000 /day

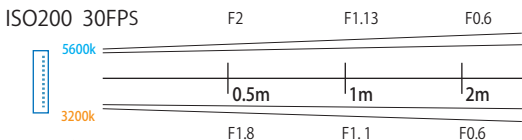

- 1 台あたり
- ◆外寸 (mm): 70(W)x 118(H)
 - ◆重量: 240g
 - ◆出力: 7W
 - ◆消費電力: 12W
 - ◆使用電圧: 100-240V AC
 - ◆色温度: 2000-10000k
 - ◆電源プラグ: E26 口金
- ◆内蔵バッテリー: 70 分 (MAX 使用時)
 - ◆対応アプリ: Sidus Link
 - ◆オプション:
 - アイランプコード ¥300

Aputure MC Pro 8台セット フルカラー レンタル料 ¥10,000/day



Lumen Radio 内蔵

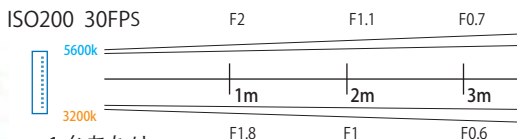

- 1台あたり
- ◆外寸 (mm): 108(W)x 70(H)x 25(D)
 - ◆重量: 247g
 - ◆出力: 5W
 - ◆消費電力: 7W
 - ◆使用電圧: 100-240V AC
 - ◆色温度: 2000-10000k
 - ◆IP65 防塵防滴対応
- ◆内蔵バッテリー: 120分 (MAX 使用時)
- ◆対応アプリ: Sidus Link
- ◆付属品: Dタップキット充電ケーブル×2
30° ライトコントロールグリッド×8
フラット/ドームディフューザー×各8
コールドシューボールヘッド×4
磁気プレートアダプター×4
1/4-20in ネジベビーピンアダプター×4
関節アームクランプアダプター×4
粘着磁気プレート×32/USB-C 充電ケーブル×2

Aputure MC キット 4台セット フルカラー レンタル料 ¥5,000/day

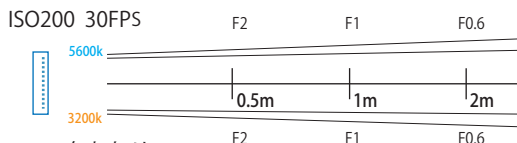

- 1台あたり
- ◆外寸 (mm): 93(W)x 61(H)x 17(D)
 - ◆重量: 128g
 - ◆出力: 5W
 - ◆使用電圧: 100-240V AC
 - ◆色温度: 3200-6500k
- ◆内蔵バッテリー: 120分 (MAX 使用時)
- ◆対応アプリ: Sidus Link
- ◆付属品: シリコンカバー×4
17mm ダボ×4
雲台×2

COOLCAM LED セーバー Bi Color レンタル料 ¥3,000/day

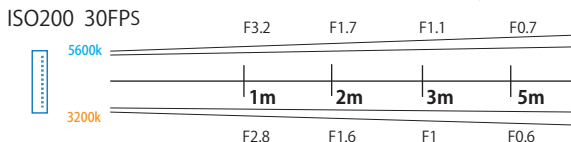

- ◆外寸 (mm): 56(W)x 555(H)
 - ◆重量: 1kg
 - ◆出力: 15W
 - ◆使用電圧: 100-240V AC/12V DC
 - ◆色温度: 3200 or 5600k 片面 3200K 逆面 5600k スイッチ式
- ◆内蔵バッテリー: 90分 (MAX 使用時)
- ◆付属品: ACアダプター
17mm ダボ

LED ダイクロ球セット T球 ¥5,000

- ◆外径 (mm): 直径 50 高 65
- ◆電源プラグ: E11 口金
- ◆電圧・出力: 100V 9.8W
- ◆ダイクロ球 ×5
- ◆レンズ 25° ×3
- ◆レンズ 36° ×3
- ◆ルーバー ×3



LED LENSER P14 P7 ¥1,500 ¥1,000

- P14
- ◆外径 (mm): 直径 45 長 200
 - ◆重量: 350g
 - ◆電源: 単3 電池 4個
- P7
- ◆外径 (mm): 直径 36 長 135
 - ◆重量: 175g
 - ◆電源: 単4 電池 4個



イルミネーションライト タングステン ムギ球 8.5m ¥5,000

- ◆全点灯 / 点滅 1種のみ
- ◆球数: 50 球
- ◆使用電圧: 100V AC



イルミネーションライト LED クリアコード・ホワイト・レッド・ブルー・電球色 各 ¥5,000

- ◆全長: 10m
- ◆球数: 112 球 球間 9cm
- ◆出力: 4W
- ◆8 種点滅: 4 種類使用可能 (他 4 種はフリッカーです)
- ◆使用電圧: 100V AC/24V DC
- ◆合計 5 セットまで連結可能
- ◆付属品: コンダプター



FILMGEAR FLO-BOX 8feet 4BANK レンタル料 ¥22,000 /day



ACCESSORYS
コード 7m
ルーバー付

- ◆外寸 (mm): 2482(W)x 330(H)x 75(D)
- ◆重量: 12kg
- ◆ダボ径: 25mm
- ◆使用電圧: AC100V/200V DC30V
- ◆電源プラグ: AC 2P(アース付)/DC /トリック-スピコン
- ◆使用時電流: 6.5A @AC100V



4BANK AC/DC Ballast
レンタル料 ¥2,000

- ◆外寸 (mm): 230(W)x 80(H)x 307(D)
- ◆重量: 4.0kg
- ◆使用電圧: AC100V/200V DC22-36V
- ◆電源プラグ: AC-2P(アース付) / DC-トリック-スピコン

FILMGEAR FLO-BOX 8feet 2BANK レンタル料 ¥12,000 /day

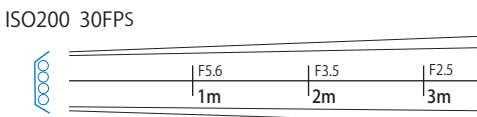

ACCESSORYS
コード 7m
ルーバー付

- ◆外寸 (mm): 2482(W)x 200(H)x 75(D)
- ◆重量: 7.3kg
- ◆ダボ径: 25mm
- ◆使用電圧: AC100V/200V DC30V
- ◆電源プラグ: AC 2P(アース付)/DC /トリック-スピコン
- ◆使用時電流: 3.4A @AC100V



2BANK AC/DC Ballast
レンタル料 ¥1,500

- ◆外寸 (mm): 230(W)x 80(H)x 212(D)
- ◆重量: 3.0kg
- ◆使用電圧: AC100V/200V DC22-36V
- ◆電源プラグ: AC-2P(アース付) / DC-トリック-スピコン

FILMGEAR FLO-BOX 8feet 1BANK レンタル料 ¥5,000 /day

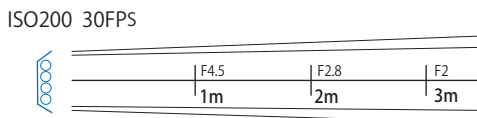

ACCESSORYS
コード 7m
ルーバー付

- ◆外寸 (mm): 2482(W)x 167(H)x 75(D)
- ◆重量: 5.5kg
- ◆ダボ径: 25mm
- ◆使用電圧: AC100V/200V DC30V
- ◆電源プラグ: AC 2P(アース付)/DC /トリック-スピコン
- ◆使用時電流: 1.6A @AC100V

FILMGEAR FLO-BOX 6feet 4BANK レンタル料 ¥22,000 /day

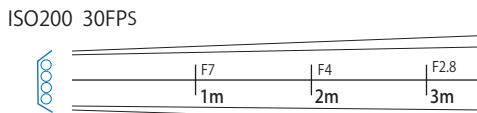

ACCESSORYS
コード 7m
ルーバー付

- ◆外寸 (mm): 1892(W)x 330(H)x 75(D)
- ◆重量: 8.9kg
- ◆ダボ径: 25mm
- ◆使用電圧: AC100V/200V DC30V
- ◆電源プラグ: AC 2P(アース付)/DC /トリック-スピコン
- ◆使用時電流: 5.0A @AC100V



4BANK AC/DC Ballast
レンタル料 ¥2,000

- ◆外寸 (mm): 230(W)x 80(H)x 307(D)
- ◆重量: 4.0kg
- ◆使用電圧: AC100V/200V DC22-36V
- ◆電源プラグ: AC-2P(アース付) / DC-トリック-スピコン

FILMGEAR FLO-BOX 6feet 2BANK レンタル料 ¥12,000 /day



ISO200 30FPS

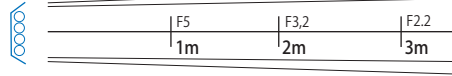

ACCESSORYS

コード 7m
ルーバー付

- ◆外寸 (mm): 1892(W)x 200(H)x 75(D)
- ◆重量: 5.5kg ◆ダボ径: 25mm
- ◆使用電圧: AC100V/200V DC30V
- ◆電源プラグ: AC 2P(アース付)/DC ノートリックスピコ
- ◆使用時電流: 2.9A @AC100V



2BANK AC/DC Ballast
レンタル料 ¥1,500

- ◆外寸 (mm): 230(W)x 80(H)x 212(D)
- ◆重量: 3.0kg
- ◆使用電圧: AC100V/200V DC22-36V
- ◆電源プラグ: AC-2P(アース付)/DC-ノートリックスピコ

FILMGEAR FLO-BOX 6feet 1BANK レンタル料 ¥5,000 /day



ISO200 30FPS

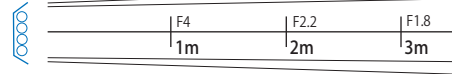

ACCESSORYS

コード 7m
ルーバー付

- ◆外寸 (mm): 1892(W)x 167(H)x 75(D)
- ◆重量: 4.2kg
- ◆ダボ径: 25mm
- ◆使用電圧: AC100V/200V DC30V
- ◆電源プラグ: AC 2P(アース付)/DC ノートリックスピコ
- ◆使用時電流: 1.3A @AC100V

FILMGEAR FLO-BOX 4feet 4BANK レンタル料 ¥6,000 /day



ISO200 30FPS

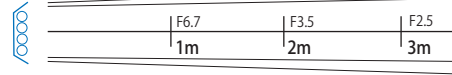

ACCESSORYS

コード 7m
ルーバー付

- ◆外寸 (mm): 1300(W)x 330(H)x 75(D)
- ◆重量: 4.7kg
- ◆ダボ径: 10mm
- ◆使用電圧: AC100V/200V DC30V
- ◆電源プラグ: AC 2P(アース付)/DC ノートリックスピコ
- ◆使用時電流: 3.7A @AC100V



4BANK AC/DC Ballast
レンタル料 ¥2,000

- ◆外寸 (mm): 230(W)x 80(H)x 307(D)
- ◆重量: 4.0kg
- ◆使用電圧: AC100V/200V DC22-36V
- ◆電源プラグ: AC-2P(アース付)/DC-ノートリックスピコ

FILMGEAR FLO-BOX 4feet 2BANK レンタル料 ¥5,000 /day



ISO200 30FPS

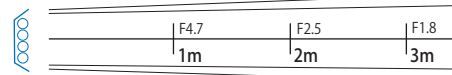

ACCESSORYS

コード 7m
ルーバー付

- ◆外寸 (mm): 1300(W)x 200(H)x 75(D)
- ◆重量: 3.4kg
- ◆ダボ径: 10mm
- ◆使用電圧: AC100V/200V DC30V
- ◆電源プラグ: AC 2P(アース付)/DC ノートリックスピコ
- ◆使用時電流: 1.8A @AC100V



2BANK AC/DC Ballast
レンタル料 ¥1,500

- ◆外寸 (mm): 230(W)x 80(H)x 212(D)
- ◆重量: 3.0kg
- ◆使用電圧: AC100V/200V DC22-36V
- ◆電源プラグ: AC-2P(アース付)/DC-ノートリックスピコ

FILMGEAR FLO-BOX 4feet 1BANK レンタル料 ¥2,000 /day



ISO200 30FPS

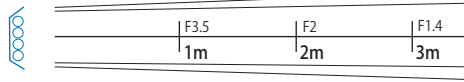

ACCESSORYS
コード 7m
ルーバー付

- ◆外寸 (mm): 1300(W)x 167(H)x 75(D)
- ◆重量 : 3.3kg
- ◆ダボ径 : 10mm
- ◆使用電圧 : AC100V/200V DC30V
- ◆電源プラグ : AC 2P(アース付) / DC / イトリック-スピコン
- ◆使用時電流 : 0.9A @AC100V

FILMGEAR FLO-BOX 2feet 4BANK レンタル料 ¥6,000 /day



ISO200 30FPS

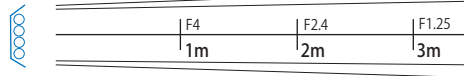

ACCESSORYS
コード 7m
ルーバー付

- ◆外寸 (mm): 700(W)x 330(H)x 75(D)
- ◆重量 : 3.4kg
- ◆ダボ径 : 10mm
- ◆使用電圧 : AC100V/200V DC30V
- ◆電源プラグ : AC 2P(アース付) / DC / イトリック-スピコン
- ◆使用時電流 : 2.0A @AC100V



4BANK AC/DC Ballast
レンタル料 ¥2,000

- ◆外寸 (mm): 230(W)x 80(H)x 307(D)
- ◆重量 : 4.0kg
- ◆使用電圧 : AC100V/200V DC22-36V
- ◆電源プラグ : AC-2P(アース付) / DC-イトリック-スピコン

FILMGEAR FLO-BOX 2feet 2BANK レンタル料 ¥5,000 /day



ISO200 30FPS

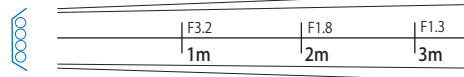

ACCESSORYS
コード 7m
ルーバー付

- ◆外寸 (mm): 700(W)x 200(H)x 75(D)
- ◆重量 : 2.5kg
- ◆ダボ径 : 10mm
- ◆使用電圧 : AC100V/200V DC30V
- ◆電源プラグ : AC 2P(アース付) / DC / イトリック-スピコン
- ◆使用時電流 : 1.0A @AC100V



2BANK AC/DC Ballast
レンタル料 ¥1,500

- ◆外寸 (mm): 230(W)x 80(H)x 212(D)
- ◆重量 : 3.0kg
- ◆使用電圧 : AC100V/200V DC22-36V
- ◆電源プラグ : AC-2P(アース付) / DC-イトリック-スピコン

FILMGEAR FLO-BOX 2feet 1BANK レンタル料 ¥2,000 /day



ISO200 30FPS

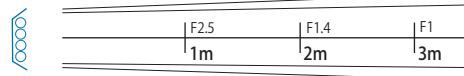

ACCESSORYS
コード 7m
ルーバー付

- ◆外寸 (mm): 700(W)x 167(H)x 75(D)
- ◆重量 : 2.3kg
- ◆ダボ径 : 10mm
- ◆使用電圧 : AC100V/200V DC30V
- ◆電源プラグ : AC 2P(アース付) / DC / イトリック-スピコン
- ◆使用時電流 : 0.5A @AC100V

蛍光灯その他

その他アクセサリ

単管ホルダー FLO-Holder
2/4 パラコード

¥ 300
¥ 200



映撮管 (D のみ) 40w
AAA 管 (D・T) 20w/40w
街角ライト 55w (D・T)
サークライン管セット
(40形 / 32形 / 30形)

¥ 1,000
各 ¥ 500
各 ¥ 2,000
各 ¥ 3,000

LSC 調光卓 maXim LV 48-96ch

レンタル料 ¥25,000 /day

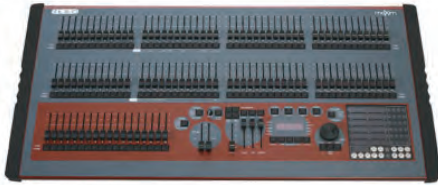

- ◆外寸 (mm): 1080(W)x 200(H)x 530(D)
- ◆重量 : 17.5kg

調光卓 12ch Liteputer CX-1204

レンタル料 ¥3,000 /day



- ◆外寸 (mm): 380(W)x 53(H)x 186(D)
- ◆重量 : 2kg
- ◆DMX: 出力 XLR5Pin / XLR3Pin / モジュラー端子 (RJ11)
- ◆使用電圧 : AC/12V DC

LSC 調光卓 maXim MV 24-48ch

レンタル料 ¥20,000 /day



- ◆外寸 (mm): 716(W)x 115(H)x 340(D)
- ◆重量 : 13kg

調光卓 6ch ELATION SDC12

レンタル料 ¥2,500 /day



- ◆外寸 (mm): 141(W)x 41(H)x 191(D)
- ◆重量 : 900g
- ◆DMX: 出力 XLR5Pin / XLR3Pin
- ◆使用電圧 : AC/12V DC
- ◆9V 角型電池で動作可能

LSC 調光卓 maXim SV 12-24ch

レンタル料 ¥15,000 /day



- ◆外寸 (mm): 500(W)x 115(H)x 340(D)
- ◆重量 : 9kg

2P/4ch ユニット

Liteputer DX-402A レンタル料 ¥3,000 /day



- ◆外寸 (mm): 220(W)x 75(H)x 260(D)
- ◆重量 : 3kg
- ◆DMX: 入力 XLR3Pin オス / 出力 XLR3Pin メス
- ◆使用電圧 : 100-120V AC
- ◆付属品 : XLR3Pin-5pin 変換 AC ケーブル 2 本

**DMX コード 1m
DMX 変換アダプター**

¥100

¥1,000

- ◆3Pin オス→5Pin メス
- ◆5Pin オス→3Pin メス



SPOTS GAFFERS CONTROL

レンタル料 ¥15,000 /day



Lumen Radio 内蔵

- ◆外寸 (mm): 300(W)x 120(H)x 250(D)
- ◆重量: 2.7Kg
- ◆消費電圧: 15W
- ◆使用電圧: 100-240V AC
- ◆充電時間: 5 時間
- ◆使用時間: 8 時間
- ◆伝送距離: 最大 120m
- ◆周波数: 2.4GHz

Aputure Sidus One

レンタル料 ¥5,000 /day



- ◆外寸 (mm): 113(W)x 75(H)x 23(D) アンテナ 110mm
- ◆重量: 350g
- ◆電源: 内蔵バッテリー
- ◆伝送距離: 120-300m (使用する電波によって異なります)
- ◆充電時間: 3.5 時間 (TypeC-USB)
- ◆使用時間: 最大 18 時間
- ◆周波数: 2.4GHz(CRMX・Sidus BT)/ 5.8GHz(Wife)
- ◆IP54 防塵防滴対応 (野外の仕様ご注意ください)
- ◆Aputure 製品だけでなく他社製品も SidusLinkPro アプリで操作可能

Lumen Radio MoonLite

レンタル料 ¥3,000 /day



Lumen Radio 内蔵

- ◆外寸 (mm): 260(W)x 20(H)x 45(D)
- ◆重量: 100g
- ◆電源: 内蔵バッテリー
(USB Micro-B DC 給電)
- ◆DMX: 2 XLR, 5-pin オス・メス
- ◆充電時間: 3 時間 (Micro-USB)
- ◆使用時間: 8 時間
- ◆送受信切替可能
- ◆周波数: 2.402-2.480GHz
- ◆屋内使用



ASTERA ART 7

レンタル料 ¥3,000 /day



- ◆外寸 (mm): 75(W)x 145(H)x 25(D)
- ◆重量: 230g
- ◆電源: 内蔵バッテリー
(USB Micro-B DC 給電)
- ◆DMX 対応
- ◆充電時間: 3 時間 (Micro-USB)
- ◆使用時間: 16 時間 (CRMX モード)
- ◆無線有効範囲: 300m
- ◆周波数: UHF2.4GHz
- ◆IP65 防塵防滴対応

STANDS

シネベーター



価格 ¥7,000
 最小高 1520mm
 最大高 3260mm
 重量 54kg
 ダボ径 ヌス 28mm
 耐荷重 114kg

クランクスタンド (太)



価格 ¥4,000
 最小高 1700mm
 最大高 3800mm
 重量 36kg
 ダボ径 ヌス 28mm
 耐荷重 80kg

クランクスタンド (細)



価格 ¥3,000
 最小高 1820mm
 最大高 3850mm
 重量 26kg
 ダボ径 ヌス 28mm
 耐荷重 45kg

A クランクスタンド



価格 ¥4,000
 最小高 1540mm
 最大高 3450mm
 重量 41kg
 ダボ径 ヌス 28mm
 耐荷重 70kg

ローボーイ (黒)

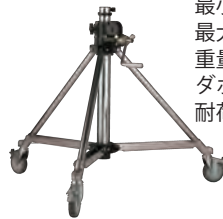

価格 ¥3,000
 最小高 990mm
 最大高 1460mm
 重量 22kg
 ダボ径 ヌス 28mm
 耐荷重 80kg

ローボーイ (銀)



価格 ¥3,000
 最小高 950mm
 最大高 1600mm
 重量 35kg
 ダボ径 ヌス 28mm
 耐荷重 100kg

マンボコンボスタンド キャスター ¥1,000



価格 ¥2,000
 最小高 1770mm
 最大高 6800mm
 重量 21kg
 ダボ径 ヌス 28mm
 耐荷重 40kg
 伸ばした時の耐荷重 11kg

コンボスタンドトリプル (シルバー&黒) キャスター ¥300



価格 ¥1,200
 最小高 1700mm
 最大高 4040mm
 重量 12kg
 ダボ径 ヌス 17mm
 ヌス 25mm
 耐荷重 40kg

コンボスタンドダブル (シルバー&黒) キャスター ¥300



価格 ¥1,000
 最小高 1600mm
 最大高 3070mm
 重量 10kg
 ダボ径 ヌス 17mm
 ヌス 25mm
 耐荷重 40kg

コンボロースタンド (シルバー&黒) キャスター ¥300



価格 ¥1,000
 最小高 910mm
 最大高 2010mm
 重量 7kg
 ダボ径 ヌス 17mm
 ヌス 25mm
 耐荷重 40kg

マスタースタンド

(シルバー&黒)
 キャスター ¥300



価格 ¥1,000
 最小高 965mm
 最大高 2390mm
 重量 6kg
 ダボ径 ヌス 17mm
 ヌス 25mm
 耐荷重 9kg

黒アルミスタンド



価格 ¥500
 最小高 1100mm
 最大高 3830mm
 重量 2.5kg
 ダボ径 ヌス 17mm
 耐荷重 9kg

ハイハイローラースタンド



価格 ¥1,800
 最小高 1930mm
 最大高 5800mm
 重量 17.5kg
 ダボ径 ヌス 28mm
 耐荷重 40kg

ハイローラースタンド



価格 ¥1,000
 最小高 1650mm
 最大高 4760mm
 重量 16kg
 ダボ径 ヌス 28mm
 耐荷重 40kg

コンボトリプル (アルミ)

(シルバー&黒)
キスター ¥300



価格 ¥1,200
最小高 1700mm
最大高 4040mm
重量 8kg
ダボ径 メス 17mm
 メス 25mm
耐荷重 9kg

センチュリー (大)

(シルバー&黒)

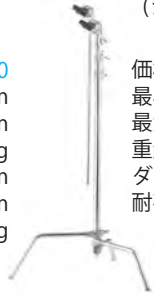

価格 ¥1,000
最小高 1550mm
最大高 3160mm
重量 8kg
ダボ径 メス 17mm
耐荷重 10kg

センチュリー (小)

(シルバー&黒)



価格 ¥1,000
最小高 1030mm
最大高 1900mm
重量 6.5kg
ダボ径 メス 17mm
耐荷重 10kg

ウッドスタンド



価格 ¥300
幅 600mm
高さ 1500mm
奥行 40mm
重量 1kg

ランウェイベース



価格 ¥800
最小高 200mm
重量 7.5kg
ダボ径 メス 25/28mm 兼用
耐荷重 110kg

5K ロースタンド



価格 ¥500
最小高 505mm
最大高 585mm
重量 4.2kg
ダボ径 メス 17mm
 メス 25mm
耐荷重 25kg

1K プレート



価格 ¥300
最小高 100mm
重量 1.5kg
ダボ径 メス 17mm
耐荷重 10kg

センチュリーカーゴ

(シルバー&黒) ¥30,000

◆外寸 (mm):
1000(W)x 1880(H)x 800(D)



ハーフセンチュリーカーゴ

(シルバー&黒) ¥17,000

◆外寸 (mm):
800(W)x 1800(H)x 650(D)



スタンドカーゴ

(シルバー&黒) ¥10,000

◆外寸 (mm):
1000(W)x 1800(H)x 800(D)



センチュリーカーゴ内訳	フル	ハーフ
センチュリー (大)	10	6
センチュリー (小)	10	6
エンドジョーズ	10	6
ロングエンドジョーズ	2	
ミニエンドジョーズ	4	2
センタージョーズ	6	3
ロングセンタージョーズ		2
カボックホルダー 3x6	6	4
ボードホルダー	4	2
カボックフォーク	2	1
メスヘッド	10	6
シングルクランプ	10	6
オスタボ 17φ	10	6
ジャー	4	2
エレックリップ	10	6
ビッグベンクランプ	4	2
ダボ変換 25→17φ変換	4	2
ハンガー (小)	4	2
ハンガー (大)	2	1
ワイヤー	6	3
Fクランプ	10	6

スタンドカーゴ内訳	
コンボダブル	6
コンボトリプル	2
ローコンボ	4
マスタースタンド	4
5k ロースタンド	2
1k プレート	2

メガブーム ￥10,000

- ◆サイズ：226 - 360cm
- ◆重量：15kg
- ◆耐荷重：30kg(最大伸長時 6kg)
- ◆ダボ径：①メス 28mm②オス 28mm



ライトブーム ￥2,000

- ◆サイズ：172 - 300cm
- ◆重量：18.6kg
- ◆耐荷重：10kg
- ◆11.4kg のカウンターバランス付き
- ◆ダボ径：①25mm メス /17mm オス
②25mm オス



MJ ブーム ￥2,000

- ◆サイズ：115 - 203cm
- ◆重量：3.4kg
- ◆耐荷重：7kg
- ◆ダボ径：①17mm メス②17mm オス



ポールクレーン ￥5,000

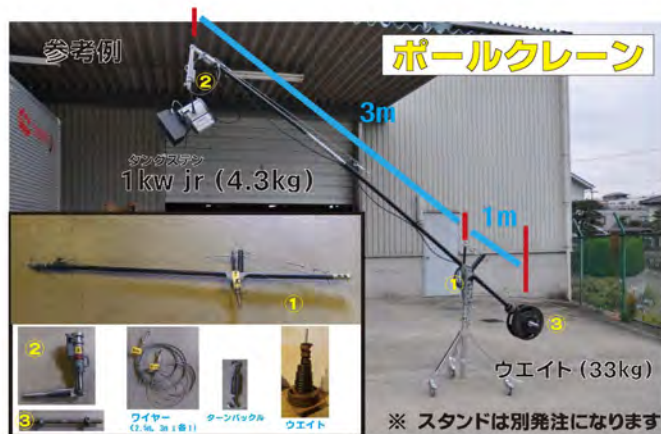

パイプクレーン ￥5,000



フラッグ

フラッグカーゴ	¥15,000
オープンフレーム 4×4	¥600
オープンフレーム 大	¥400
オープンフレーム 中	¥400
オープンフレーム 小	¥400
黒フラッグ 大	¥500
黒フラッグ 中	¥400
黒フラッグ 小	¥300
フロッピー 4×4	¥1,500
オープンフレーム 5×5	¥800
クッキー 4×4	¥2,000
熱線吸収フィルター 4×4	¥10,000
4×4 GCセット (Full, 1/2, 1/4)	¥3,000
4×4 エッグクレート 40°	¥1,500
折りたたみフレーム 4×4	¥1,000
折りたたみフレーム 5×5	¥1,200
サークルフレーム 120cm	¥1,000
サークルフレーム 90cm	¥600
サバイバルキット	¥5,000
ドットフィンガーセット	¥3,000

ドットφ95mm	各サイズ
ドットφ150mm	黒紗 W各2
ドットφ260mm	黒紗 S各2
フィンガー 55×310mm	ソリッド各1
フィンガー 55×360mm	シルク 各1

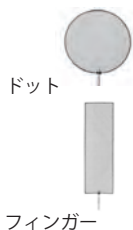

レフ / ミラー

4×4 レフ	オスダボ 25mm 16kg	¥2,500
レフ 大	90×130 cm	¥1,500
レフ 小	60×90 cm	¥600
レフアーム	オスダボ 25mm	¥500
キャッチレフセット		¥3,000
4×4 ミラー	オスダボ 25mm 26kg	¥2,500
木枠ミラー 中	120×78 cm 枠含む	¥2,200
木枠ミラー 小	90×97 cm 枠含む	¥2,000
ミラー チビ	30×30 cm	¥1,500
回転ミラー大 6面	1面 13×50cm 5kg	¥2,000
回転ミラー小 6面	1面 10×25cm 1.2kg	¥1,000
ミラーボール	φ55cm 4.5kg	¥8,000
ミラーボール	φ40cm 2.8kg	¥7,000
ミラーボール	φ30cm 1.5kg	¥5,000
ミラーボール	φ15cm 250g	¥1,000

ミラーボール用モーター
*モーターはミラーボールとセットになります



オープンフレーム 4×4	4
オープンフレーム 大	4
オープンフレーム 中	4
オープンフレーム 小	4
黒フラッグ 大	4
黒フラッグ 中	4
黒フラッグ 小	4
フロッピー 4×4	2



黒紗 シングル (大・中)	各2
黒紗 ダブル (大・中)	各2
白紗 シングル (大・中)	各2
白紗 ダブル (大・中)	各2
タフタシルク (大・中)	各1
クッキー (大)	1

サイズ:
大 61×92cm
小 46×61cm



フラット・エンボス・スポット	
シルバーニット・スーパーレフ・消し銀	

サイズ:
大 60×90cm
小 45×60cm

DMX 対応モーター

- ◆仕様: AC100V/ 2P
- ◆ダボ径: 17mm
- ◆重量: 2kg 200(W) × 150mm(H)
- ◆対荷重: 5kg
- ◆付属品: 3pin オス - 5pin メス
5pin メス - 3pin オス

速度固定モーター 大・小

- ◆仕様: AC100V/ 2P
- ◆ダボ径: 17mm
- ◆大: 重量 1kg φ200mm 対荷重 6kg
速度 Low/Medium
- ◆小: 重量 300g φ110mm 対荷重 3kg
速度 High のみ

小型モーター

- ◆仕様: AC100V/ 2P
- ◆ダボ径: 17mm
- ◆大: 重量 300g φ110mm 対荷重 3kg
速度 Low のみ



GRIPS

エンドジョーズ

¥500



- ◆外寸 (mm) : 180(W)x 100(H)x 80(D)
- ◆重量 : 0.55kg
- ◆開口幅 : 65mm

センタージョーズ

¥500



- ◆外寸 (mm) : 200(W)x 110(H)x 80(D)
- ◆重量 : 0.6kg
- ◆開口幅 : 80mm

ロングエンドジョーズ

¥500



- ◆外寸 (mm) : 280(W)x 100(H)x 80(D)
- ◆重量 : 0.75kg
- ◆開口幅 : 160mm

ロングセンタージョーズ

¥500



- ◆外寸 (mm) : 280(W)x 110(H)x 80(D)
- ◆重量 : 0.7kg
- ◆開口幅 : 160mm

ミニジョーズ

¥400



- ◆外寸 (mm) : 145(W)x 70(H)x 48(D)
- ◆重量 : 0.2kg
- ◆開口幅 : 50mm

メスヘッド

¥300



- ◆外寸 (mm) : 135(W)x 130(H)x 80(D)
- ◆重量 : 0.65kg

オスヘッド

¥300

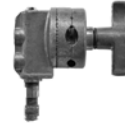

- ◆外寸 (mm) : 165(W)x 90(H)x 80(D)
- ◆重量 : 0.75kg

シングルクランプ

¥300



- ◆外寸 (mm) : 130(W)x 95(H)x 55(D)
- ◆重量 : 0.5kg
- ◆開口幅 : 60mm

ダブルクランプ

¥600



- ◆外寸 (mm) : シングルクランプ×2
- ◆重量 : 1kg
- ◆開口幅 : 60mm

カボックホルダー
3×6

¥400



- ◆外寸 (mm) : 230(W)x 270(H)x 32(D)
- ◆重量 : 0.85kg

カボックホルダー
4×8

¥600



- ◆外寸 (mm) : 250(W)x 320(H)x 40(D)
- ◆重量 : 0.75kg

カボックフォーク

¥400



- ◆外寸 (mm) : 265(W)x 285(H)x 17(D)
- ◆重量 : 0.4kg

ボードホルダー

¥400



- ◆外寸 (mm) : 155(W)x 210(H)x 12(D)
- ◆重量 : 0.3kg

クォーククランプ

¥1,000



- ◆外寸 (mm) : 178(W)x 150(H)x 340(D)
- ◆重量 : 0.9kg

ハンガー大

¥500



- ◆外寸 (mm) : 220(W)x 320(H)x 90(D)
- ◆重量 : 1.8kg
- ◆28φメス / 17φオス

ハンガー小

¥300



- ◆外寸 (mm) : 150(W)x 205(H)x 110(D)
- ◆重量 : 0.4kg
- ◆17φメス

ワイヤー

¥100



ライトパイプ

¥500



- ◆外寸 (mm) : 800(W)x 105(H)x 50(D)
- ◆重量 : 1.8kg

エレンクリップ

¥100



- ◆外寸 (mm) : 120(W)x 55(H)x 80(D)
- ◆重量 : 0.15kg

オーバーヘッド

¥10,000



- ◆外寸 (mm) : 200(W)x 280(H)x 100(D)
- ◆重量 : 2.3kg
- ◆25-28φメス 25φオス

ビックベンクランプ

¥400



- ◆外寸 (mm) : 130(W)x 215(H)x 50(D)
- ◆重量 : 1kg
- ◆25φオス

チェーンバース

¥800



- ◆外寸 (mm) : 300(W)x 150(H)x 30(D)
- ◆重量 : 0.8kg
- ◆17φオス

ジャー

¥300



- ◆外寸 (mm) : 280(W)x 170(H)x 35(D)
- ◆重量 : 0.45kg
- ◆開口幅 : 80mm
- ◆17φオス

チューブトローリー

¥3,000



- ◆外寸 (mm) : 250(W)x 260(H)x 70(D)
- ◆重量 : 2.3kg
- ◆28φメス
- ◆28φ→25φ変換付

GRIPS

オフセットアーム



- ◆外寸 (mm) : 490 - 730(W)x 210(H)x 35(D)
- ◆重量 : 3kg オスメス 25φ

ダボアダプター



- ◆28φオス→25φメス 各 ¥300
- ◆25φオス→28φメス
- ◆25φオス→17φメス
- ◆17φオス→25φメス

F クランプ

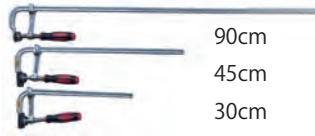

- 90cm ¥200
- 45cm
- 30cm
- ◆260(W)x 130(H)x 30(D)
- ◆開口幅 20cm
- ◆ダボ付き・開口幅 各 ¥500
- 30/45/60/90/120cm

マジックアーム



- ◆最長 : 620x80(D)mm
- ◆重量 : 1.4kg
- ◆メス 17φ

サクシヨンカップ 固定



- ◆径 148φ x120(H)mm
- ◆重量 : 0.5kg
- ◆オス 17φ

サクシヨンカップ 可動式



- ◆径 148φ x230 (H)mm
- ◆重量 : 1.2kg
- ◆オス 17φ

3D アーム 2本SET



- ◆最長 490x 30(D)mm
- ◆重量 : 0.5kg

無線機 モトローラー



- ◆560(W)x 960(H)x 410(D)mm (アンテナ含まず)
- ◆重量 : 0.3kg

アルミライトマグ



- ◆600(W)1200 (H)1230(D)mm
- ◆重量 20kg/ 耐荷重 120kg

2段ブルーライナー



- ◆660(W)1060 (H)1200(D)mm
- ◆重量 20kg

リヤカー



- ◆1070(W)760(H)2110(D)mm
- ◆重量 25.5kg

台車



- ◆600(W) 880(H) 900(D)mm
- ◆重量 16.9kg

アップルボックス

1/8 小 中 大



- ◆300(W)510(H)
- (D) 27 / 50 / 100 / 200 mm
- ◆重量 1.5 / 3 / 4 / 5 kg

ネスティングアップルボックス



- ◆300(W)510(H)
- (D) 25 / 47 / 100 / 210 mm
- ◆重量 7.5 kg

アクリル水槽

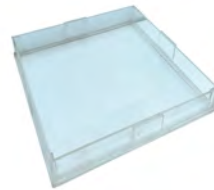

- ◆830(W) 110(H) 830(D)mm
- ◆16kg

排水ホース



- ◆3m~5m
- ◆バケツ付き

打ち枝 (木)



¥6,000

ベンジャミン



¥6,000

葉のみ
各 ¥500



- ◆ヤシの葉
- ◆約 70cm

イージーアップテント



¥13,000

- ◆3m×3m (横幕, ウェイト付)

テント



¥5,000

- ◆2.9m×2.9m (横幕なし)

GRIPS

Antari ローフォグ
ICE100

¥20,000



- ◆氷・ドライアイスが別途必要
- ◆355(W)359(H)617(D)mm
- ◆24.4kg
- ◆100V 1000w/2P 予備液付
- ◆2.5ℓ / 約 100 分使用可能
- ◆リモートスイッチ 10m
- ◆ウォームアップ 5分
- ◆DMX 対応



送風機 Re-Fan II

¥6,000



- ◆470(W)550(H)500(D)mm
- ◆15kg/100V 5.8A
- ◆2P/17mm オスダボ

ハンドブローア-充電式
HITACHI RB14DSL

¥3,000



- ◆150(W)230(H)480(D)mm
- ◆1.3kg/100V
- ◆連続使用時間 15 分
- ◆予備バッテリー付き

Diffusion モヤマシーン
DF-50

¥20,000



- ◆水溶性
- ◆310(W)560(H)470(D)mm
- ◆31kg (ケース含む)
- ◆100V 500w/2P 予備液付
- ◆2ℓ / 約 30H 使用可能

ロスコ 1200

¥15,000



- ◆水溶性
- ◆200(W)230(H)420(D)mm
- ◆7.7kg/100V 1kw/2P
- ◆1ℓ / 予備液付
- ◆リモートスイッチ 4.8m
- ◆ウォームアップ 7分
- ◆MAX 毎時 1.8ℓ
- ◆DMX 対応
- ◆*連続使用 10 分未満!

アンタリフォグ

¥5,000



- ◆水溶性
- ◆130(W)220(H)320(D)mm
- ◆4.2kg/100V 800w/2P
- ◆800mℓ / 予備液付
- ◆リモートスイッチ 8m
- ◆ウォームアップ 2 分
- ◆連続使用時 1H

POWER TINY

¥5,000



- ◆水溶性
- ◆100(W)210(H)230(D)mm
- ◆5.8kg/DC12V 400w
- ◆250mℓ / 予備液付
- ◆予備バッテリー
- ◆連続使用 10 分
- ◆充電 AC100-200V

Smoke GENIE

¥5,000



- ◆水溶性
- ◆52(W)85(H)66(D)mm
- ◆スモークチャンバー ×2
- ◆120mℓ リフィル付き
- ◆エフェクトアクセサリ付き
- ◆18650 電池 ×4
- ◆リモコン付属

スポットクーラー

¥15,000



- ◆400(W)910(H)470(D)mm
(冷風排気ダクト含まず)
- ◆39kg
- ◆消費電力
(50/60Hz):900/1050W(強冷)
- ◆2P/100V

カラーメーター
SEKONIC C-800

¥3,000



- ◆73(W)183(H)27(D)mm
- ◆230g (電池を含まず)
- ◆単三電池 2 本

カラーメーター
Kenko KCM-3100

¥2,000



- ◆70(W)170(H)28(D)mm
- ◆185g (電池を含まず)
- ◆単三電池 2 本

工具ボックス	¥1,000
雨カバー M サイズ	¥1,500
雨カバー S サイズ	¥1,000
黒ボーダーロープ (太)	¥200
黒ボーダーロープ (細)	¥200
ブルーシート / ブラックシート	¥500
グリップマット	¥500
ウエイト (ショットバッグ)	¥400
テニスボール (30 個セット)	¥1,000
肘あて (大) (W) 15 (H) 14 (D) 10cm	¥500
肘あて (小) (W) 10 (H) 12 (D) 5cm	¥500

ポール

オートポール大	250 - 465cm	バネあり	¥1,000
オートポール中	175 - 310cm	バネあり	¥1,000
オートポール小	100 - 160cm	バネあり	¥1,000
オートポールミニ	68 - 104cm	バネあり	¥1,000
オートポールジョイント (2m, 1.5m, 1m)			¥500
オートポールコーナー (L型, T型)			¥500
マックスポール大	250 - 465cm	バネあり	¥1,000
マックスポール中	220 - 400cm	バネあり	¥1,000
マックスポール小	100 - 160cm	バネあり	¥1,000

*マックスポール ジョイント不可

マンフロットオートポール大	208 - 374cm	¥1,000
マンフロットオートポール中	148 - 270cm	¥1,000
マンフロットオートポール小	100 - 160cm	¥1,000
マンフロットオートポールミニ	80 - 132cm	¥1,000
マンフロットポールジョイント (2m, 1.5m, 1m)		¥1,000
マンフロットポールコーナー (L型, T型)		¥500

パイプ

	サイズ	25mm角
角パイプ	4m	¥500
角パイプ	3m	¥500
角パイプ	2m	¥500
角パイプ	1m	¥300
角パイプコーナー		¥200
角パイプジョイント		¥200
角パイプジョイント 3WAY		¥200
角パイプジョイント 4WAY		¥200
角パイプジョイント十字		¥200
角パイプジョイントT字		¥200

	サイズ	∅28mm
アルミ細パイプ	4m	¥400
アルミ細パイプ	3m	¥400
アルミ細パイプ	2m	¥400
アルミ細パイプ	1m	¥200
コーナーL型		¥200
ジョイントパイプ		¥200

	サイズ	∅48.5mm
鉄パイプ	4m	¥800
鉄パイプ	3m	¥600
鉄パイプ	2m	¥400
鉄パイプジョイント		¥500
直角 / 自在クランプ		¥100
H鋼クランプ		¥500
ラチェット		¥300
インパクトドライバーセット		¥2,000
6尺イントレー一段 (パネル付)		¥3,000
3尺イントレー一段 (パネル付)		¥2,000
パネル		¥300
キャスター (4個セット)		¥1,000
ジャッキ (4個セット)		¥800
アウトリガーセット		¥1,000
手すりセット		¥500
ヘルメット・安全帯		各 ¥500
ウッドパネル (1set 4枚)		¥3,000
コンパネ 3×6		¥1,000
コンパネ 3×3		¥500
コンパネ 1×1		¥200
芝養生プレート W485×D485×H35mm		¥500



オートポール



マンフロットオートポール

オートポールジョイント
2m 1.5m 1mマンフロットポールジョイント
2m 1.5m 1mオートポールコーナー
L型 T型マンフロットポールコーナー
L型 T型

角パイプ 25mm 角



角パイプコーナー



角パイプジョイント

角パイプジョイント
3WAY角パイプジョイント
4WAY角パイプジョイント
十字

角パイプジョイントT字



アルミコーナーL型



アルミ細パイプ∅28mm



アルミジョイントパイプ 1m



鉄パイプ∅48.5mm



鉄パイプジョイント 1m

CABLES/BOX

キャプタイヤコード 60S
20m/10m/5m 20m ¥600
10m/5m ¥200



キャプタイヤコード 38S
20m ¥500



キャプタイヤコード 22S
20m/10m/5m 20m ¥300
10m/5m ¥200



AD100A 延長コード 10m
¥1,000



C60A 延長コード 10m
¥500



C30A 延長コード 10m
¥500



スパイダー Box 大 / 大(スルー)
スルー ¥1,500
¥1,200



◆外寸 (mm):
465(W)x 240(H)x 255(D)
◆重量: 14.3kg
◆電源プラグ:
AD100A 2口, C60A 2口, 2P 2口

スパイダー Box 小
¥1,000



◆外寸 (mm):
370(W)x 212(H)x 250(D)
◆重量: 9.2kg
◆電源プラグ:
C60A 2口, C30A 2口, 2P 2口

Box タップ 60A

¥500



◆Box 外寸 (mm):
285(W)x 90(H)x 120(D)
◆重量: 2.3kg
◆電源プラグ:
C30 オス - 2P メス 8口

Box タップ 30A

¥500



◆Box 外寸 (mm):
190(W)x 90(H)x 120(D)
◆重量: 1.7kg
◆電源プラグ:
C30 オス - 2P メス 4口

Y型プラグ Camlok

¥300



◆長さ (mm): 約 1100
◆仕様: カムロック
オス - メス 2口

メス変換コード

¥100



◆長さ (mm): 約 500-700
◆仕様: カムロックメス
大 60S - 丸型端子 12mm
中 38S - 丸型端子 10mm
小 22S - 丸型端子 8mm

**AD100A→C60Ax2
2way 変換**

¥500



◆長さ (mm): 約 700
◆仕様:
AD100A オス - C60A メス 2口

**C60A→C30Ax2
2way 変換**

¥500



◆長さ (mm): 約 300 - 500
◆仕様:
C60A オス - C30A メス 2口

2P→C30A 変換

¥300



◆長さ (mm): 約 500
◆仕様:
2P オス - C30A メス

C60A タコタップ

¥300



◆長さ (mm): 約 300
◆仕様:
C60A オス - 2P メス 2口

C30A タコタップ

¥300



◆長さ (mm): 約 300
◆仕様:
C30A オス - 2P メス 4口

カムロック→AD100A

¥500



◆長さ (mm): 約 700
◆仕様:
カムロックオス - AD100A メス

カムロック→C60A

¥500



◆長さ (mm): 約 600
◆仕様:
カムロックオス - C60A メス

C20A→2P 変換

¥300



◆長さ (mm): 約 300
◆仕様:
C20A オス - 2P メス 2口

2P→C20A 変換

¥300



◆長さ (mm): 約 450
◆仕様:
2P オス - C20A メス

ケーブルマット

¥1,000



◆外寸 (mm):
1020(W)x 45(H)x 277(D)
◆重量: 6kg

ゴムマット

¥500



◆外寸 (mm):
950(W)x 500(D)
◆重量: 400g

CABLES/DIMMER

2P 延長コード 10m
アース付き ¥300



◆仕様：
2P オス - 2P メス 3口

2P 延長コード 10m
アースなし ¥200



◆仕様：
2P オス - 2P メス 3口

2P 延長コード 7m
細 ¥200



◆仕様：
2P オス - 2P メス 3口

1P コード 5m
細 ¥100



◆仕様：
2P オス - メス

2P ショートコード
50cm ¥200



◆仕様：
2P オス - 2P メス 3口

ドラムコード 30m

¥500



◆外寸 (mm):
230(W)x 400(H)x 315(D)
◆重量: 8kg
◆仕様:
2P オス - 2P メス 4口

2P タップ 8口

¥500



◆外寸 (mm):
83(W)x 280(H)x 45(D)
◆重量: 1kg
◆仕様:
2P オス - 2P メス 8口

2P タップ 6口

¥500



◆外寸 (mm):
63(W)x 310(H)x 35(D)
◆重量: 600g
◆仕様:
2P オス - 2P メス 6口

スナップタップ

各 ¥100



◆仕様：
2P オス - 2P メス 3口
2P オス - 2P メス 4口

スイッチコード

¥100



◆外寸 (mm):
42(W)x 54(H)x 50(D)
◆仕様: 2P

2k フリッカーマシーン

¥3,000



◆ケース外寸 (mm):
330(W)x 145(H)x 270(D)
◆重量: 2.5kg
◆電源プラグ: C30
◆付属品: C30 オス - 2P メス 4口
C30 メス - 2P オス

2k フリッカーマスター

¥3,000



◆ケース外寸 (mm):
340(W)x 165(H)x 275(D)
◆重量: 4.7kg
◆電源プラグ: C30
◆付属品: C30 オス - 2P メス 4口
C30 メス - 2P オス

3k ダウントランス

¥2,000



◆ケース外寸 (mm):
385(W)x 280(H)x 240(D)
◆重量: 20.5kg
◆電源プラグ: C30
◆付属品: C30 オス - 2P メス 4口
C30 メス - 2P オス

2k スライダック

¥2,500



◆ケース外寸 (mm):
420(W)x 310(H)x 270(D)
◆重量: 17.2kg
◆電源プラグ: C30
◆付属品: C30 オス - 2P4口
C30 メス - 2P オス

1k スライダック

¥2,000



◆ケース外寸 (mm):
310(W)x 260(H)x 195(D)
◆重量: 7.5kg
◆電源プラグ: 2P
オス - メス 2口

1k デイマー

¥2,000



◆ケース外寸 (mm):
270(W)x 115(H)x 200(D)
◆重量: 2.1kg
◆電源プラグ: 2P
オス - メス 2口

400w デイマー

¥1,000



◆外寸 (mm):
70(W)x 48(H)x 106(D)
◆重量: 200g
◆電源プラグ: 2P
◆使用: 100V400w 以下

200w デイマー

¥500



◆外寸 (mm):
56(W)x 39(H)x 85(D)
◆重量: 75g
◆電源プラグ: 2P
◆使用: 100V20w - 200w

GENERATOR

Denyo 15kVA ゼネレーター DCA-15LSX

レンタル料 ¥38,000 /day



◆燃料：軽油 返却時燃料満タンでお願いします

◆外寸 (mm): 650(W)x 1100(H)x 1550(D)

◆重量：650kg (満タン時)

◆燃料タンク：62L

◆出力：50Hz 13KVA100V/200V
60Hz 15KVA110V/220V

◆電源プラグ：単相3線式 カムロックメス

◆騒音値：7mdb(A) 61 - 64

LwA(db) 89

◆運転可能時間

約 7h [最大負荷]

◆操作方法

①1 を停止から予熱・運転に回し PREHEAT(予熱) ランプが消灯したら始動に回す。

②5 分ほどアイドリングしてから、2 を始動から運転に切り替える。

③3 で電圧を調整する。

④4 で 50/60Hz を切り替える。

⑤配線後 5 のブレーカーを上げる。

*使用後は、配線を外した後 2 を運転から始動にして、5 分ほどアイドリングしてからエンジンをお切りください。

◆付属品：燃料タンク × 3



◆注意事項

キャスターはついていますが、悪路(砂利やぬかるんだ道など)には対応していません。事前に設置される箇所を確認してからご利用ください。

HONDA 5.5kVA ゼネレーター EU55is

レンタル料 ¥15,000 /day



◆燃料：ガソリン

◆外寸 (mm): 672(W)x 700(H)x 850(D)

◆重量：117.8kg (乾燥質量)

◆燃料タンク：13.8L

◆出力：5.5kVA AC100V/200V 50/60Hz

◆電源プラグ：カムロック /C60/2P - 2口

◆2台並列運転不可

◆100V 専用 100V/200V 併用に切替可能

◆騒音値：LwA(db) 90

◆運転可能時間

約 10h ~ 約 3.5h [1/4 負荷 ~ 最大負荷]

◆オプション

燃料タンク・シュポセット ¥500

積込用レール ¥500

1.6kVA ゼネレーター EU16i

レンタル料 ¥6,000 /day



◆接続コード

2P オス 2口 → C30A メス
5m

◆燃料：ガソリン

◆外寸 (mm): 290(W)x 425(H)x 512(D)

◆重量：20.7kg (乾燥質量)

◆燃料タンク：3.6L

◆出力：AC100V 50/60Hz

◆電源プラグ：2P - 2口

◆2台並列運転可能

◆騒音値：LwA(db) 90

◆運転可能時間

約 8.1h ~ 約 3.4h [1/4 負荷 ~ 最大負荷]

◆オプション

燃料タンク・シュポセット ¥500

接続コード

2P オス 2口 → C30A メス ¥500

2.8kVA ゼネレーター EU28is

レンタル料 ¥8,000 /day



◆燃料：ガソリン

◆外寸 (mm): 482(W)x 570(H)x 658(D)

◆重量：61.2kg (乾燥質量)

◆燃料タンク：12.7L

◆出力：AC100V 50/60Hz

◆電源プラグ：C30/2P - 2口

◆2台並列運転可能

◆騒音値：LwA(db) 90

◆運転可能時間

約 17.3h ~ 約 7h [1/4 負荷 ~ 最大負荷]

◆オプション

接続コード

C30A オス 2口 → カムロックメス① ¥500

C30A オス 2口 → C60A メス② ¥500

カムロック変換

C30A オス → カムロックメス③ ¥500

燃料タンク・シュポセット ¥500

◆2.8kVA オプション

① 1.3m

② 1.1m

③ 1.1m



FILMGEAR

Li-Polymer Battery

レンタル料 ¥4,000 /day



- ◆外寸 (mm) : 300(W)x 95(H)x 275(D)
- ◆重量 : 7.1kg
- ◆出力 : 840Wh/DC30V/28Ah
- ◆DC 出力プラグ : ノイック-スピコ
- ◆充電所要時間 : 約 6h

ダブルチャージャー

¥1,500



- ◆外寸 (mm) : 260(W)x 110(H)x 215(D)
- ◆重量 : 2.8kg
- ◆入力 : 2P 100V - 240V/ 50/60Hz
- ◆充電所要時間 : 約 6h

JACKERY

ポータブル電源 1500

レンタル料 ¥9,000 /day



- ◆外寸 (mm) : 355(W)x 265(H)x 253(D)
- ◆重量 : 16kg
- ◆出力 : 1534Wh/
- ◆DC 出力プラグ : AC 3 出力 100V/18A
シガーソケット 1 出力 12V/10A
USB 出力 各 2 (TYP-A&C/QC3.0) 1 系統ずつ
- ◆AC 入力 : 100V 50/60Hz 15A
- ◆DC 入力 : 24V=10.5A (12-30V 対応)
- ◆充電所要時間 : コンセント約 7.5h

IDX

DUO-C150P Battery

レンタル料 ¥2,000 /day



- ◆外寸 (mm) : 97(W)x 146(H)x 59(D)
- ◆重量 : 900g
- ◆出力 : 145Wh/DC14.54V/9.93Ah
- ◆出力プラグ : DTap×2 USB×1
- ◆最大出力 : 154W

ポータブル電源 2000

レンタル料 ¥12,000 /day



- ◆外寸 (mm) : 384(W)x 269(H)x 308(D)
- ◆重量 : 19.5kg
- ◆出力 : 2160Wh/
- ◆DC 出力プラグ : AC 3 出力 100V/18A
シガーソケット 1 出力 12V/10A
USB 出力 各 2 (TYP-A&C/QC3.0) 1 系統ずつ
- ◆AC 入力 : 100V 50/60Hz 15A
- ◆DC 入力 : 11-17.5V (動作電圧) /8A
2ポート電流制限 8A
17.5-60V (動作電圧) /12A
2ポート電流制限 24A、合計 1400W
- ◆充電所要時間 : コンセント約 2.5h

VL-4Se 4連チャージャー

¥2,000



- ◆外寸 (mm) : 156(W)x 153(H)x 288(D)
- ◆重量 : 2700g
- ◆入力 : 2P 100V - 240V/ 50/60Hz
- ◆仕様 : 4ch 同時急速充電器
1本充電所要時間 約 2h

ポータブル電源 3000

レンタル料 ¥16,000 /day



- ◆外寸 (mm) : 416(W)x 307(H)x 325(D)
- ◆重量 : 27kg
- ◆出力 : 3072Wh/
- ◆DC 出力プラグ : AC 4 出力 100V/20A
AC 1 出力 100V/30A (引掛形接地 2P)
シガーソケット 1 出力 12V/10A
USB 出力 各 2 (TYP-A&C/QC3.0) 1 系統ずつ
- ◆AC 入力 : 100V 50/60Hz 15A
- ◆DC 入力 : PV16V-60V=12A,
2ポート電流制限 24A、最大 1000W
シガーソケット 12V-16V=電流制限 8A,
2ポート電流制限 8A
- ◆充電所要時間 : コンセント約 2.5h

VL-2000S 2連チャージャー

¥1,000



- ◆外寸 (mm) : 231(W)x 82(H)x 182(D)
- ◆重量 : 1240g
- ◆入力 : 2P 100V - 240V/ 50/60Hz
- ◆仕様 : 2ch 同時急速充電器
1本充電所要時間 約 2h

付属品

- ◆折り畳みキャリア
- ◆引掛形接地 2P→C30 変換

L Battery Set

レンタル料 ¥1,000 /day



- ◆外寸 (mm) : 37(W)x 60(H)x 70(D)
- ◆重量 : 410g
- ◆容量 : 32.56Wh/4400mh/ 7.4V
- ◆付属品 :
バッテリー 2個
2連チャージャー 2P

2連チャージャー



- ◆外寸 (mm) : 110(W)x 85(H)x 33(D)
- ◆重量 : 200g
- ◆入力 : 2P 100V - 240V/ 50/60Hz
- ◆仕様 : 2ch 同時充電器

バッテリーデータ一覧 ◆電力量 (Wh)= 電力 (W)× 時間 (h)

	28Ah	28Ah x 2	DU0150	Jackery1500	Jackery2000	備考
HMI						
HMI 1200w					1時間15分	
HMI 800w		1時間30分		50分		
HMI 575w		2時間				
HMI 400w	2時間	4時間				
HMI 200w	3時間	6時間				
LED						
RGB 400	2時間					
RGB 200	3時間30分					
CCT 400	2時間					
CCT 200	3時間30分					
ソフトパネル135	6時間					
ソフトパネル100	7時間					
2×2 LED			*使用可能			Vマウント×2 1時間
1×2 LED			1時間20分			Vマウント×2 2時間40分
1×1 LED	12V変換で使用		2時間30分			
NOVA 300				3時間30分		
MixPanel 150			40分			
MixPanel 60			1時間50分			
ALADDIN LED 1×4			40分			
CINEMAT 100C			1時間10分			Vマウント×2 2時間20分
CINEMAT 1×2	8時間		1時間10分			Vマウント×2 2時間20分
CINEMAT 1×1	16時間		2時間			Vマウント×2 4時間
amaran F22c			*使用可能	5時間20分		Vマウント 最大出力50% 45分
amaran F21c			40分			
LED SPOT 300C				4時間		
LED SPOT 500D				2時間30分		
LED SPOT 300B	2時間					
LED SPOT 150B	4時間					
STORM 1200x					確認中	
STORM 400x				2時間20分		
LS 1200d Pro				45分	1時間10分	
LS 600d/600 c			*使用可能	1時間30分	2時間30分	Vマウント×2で最大出力50% 25分
LS 300d II /300x			*使用可能	3時間45分		Vマウント×1で最大出力50% 25分 Vマウント×2で最大出力100% 25分
amaran 300C				3時間45分		
Evoked 900C				1時間30分	2時間	
Forza 720B			*使用可能	1時間30分	2時間10分	Vマウント×2で最大出力40% 50分
Forza 300B			*使用可能	3時間30分		Vマウント×2で最大出力100% 40分
Forza 60C			1時間30分			
LED スペース700 B	50分					
LED スペース500 B	1時間					
フォトディオックス1500			*使用可能			Vマウント×2 1時間30分
フォトディオックス700			2時間			Lバッテリー大×2 2時間
P360 Pro			1時間10分			
KINO FLO						28Ah 使用
6ft 4BANK	1時間30分	3時間				2BANK 3時間 28Ah×2 6時間
4ft 4BANK	2時間	3時間30分				2BANK 4時間 28Ah×2 8時間
2ft 4BANK	4時間	7時間30分				2BANK 6時間 28Ah×2 10時間

ドリー

- ドアウェイドリー ¥10,000
- ウィールキット ¥2,000
- 直線レール ¥2,000
- 曲線レール ¥2,000
- 便利箱セット ¥500

レールサイズ

直線：ヘビー（折りたたみ可）

1800mm (6feet)

1200mm (4feet)

直線：ライト（折りたたみ不可・軽量）

1520mm (5feet)

760mm (2.5feet)

円形レール（大）：12分割

外円サイズ 6100mm

内円サイズ 4800mm

円形レール（小）：4分割

外円サイズ 3200mm

内円サイズ 1800mm

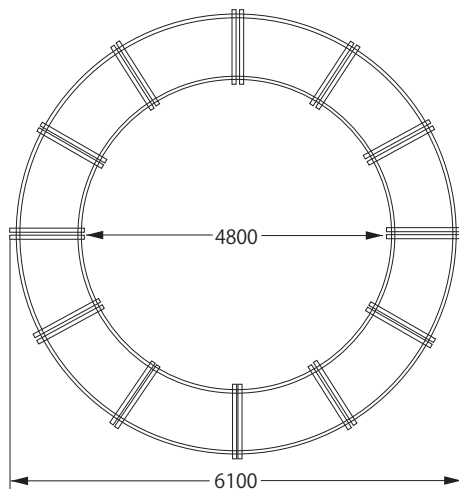
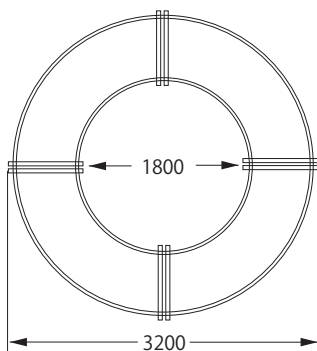
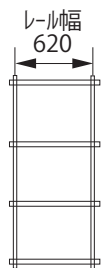

3尺撮影台 ¥1,500

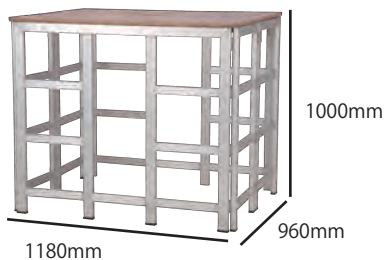

5尺撮影台 ¥2,500

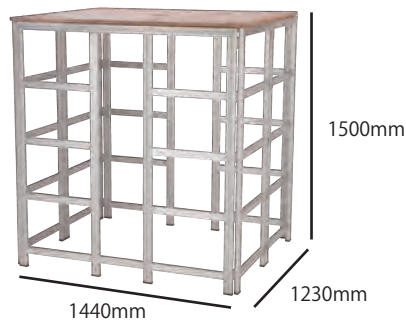

アルミ脚立 12尺	¥2,000
アルミ脚立 9-10尺（伸縮）	¥1,500
アルミ脚立 9尺	¥1,000
アルミ脚立 7尺	¥700
アルミ脚立 6尺	¥600
アルミ脚立 5尺	¥500
アルミ脚立 4尺	¥500
アルミ脚立 3尺	¥500
アルミハシゴ 316-517cm	¥1,500

脚立 14尺	¥2,200
脚立 10尺	¥1,500
脚立 8尺	¥800
脚立 6尺	¥600
ハシゴ 439-764cm	¥2,000

FRAME

サイズ 25mm 角
20×20のみ 40mm 角

バタフライフレーム 20F×20F	¥6,000
バタフライフレーム 12F×12F	¥3,000
バタフライフレーム 9F×12F	¥2,500
バタフライフレーム 9F×9F	¥2,500
バタフライフレーム 6F×9F	¥1,500
バタフライフレーム 6F×6F	¥1,000
バタフライコーナー	¥300
バタフライジョイント	¥300
バタフライ 3WAY	¥300
バタフライ 4WAY	¥300
バタフライグリップ 12F×12F	¥500
バタフライ R フレーム SET 12F (5分割)	¥4,000
バタフライ R フレーム SET 9F (4分割)	¥3,000
バタフライ R フレーム SET 6F (4分割)	¥2,000
バタフライ R フレーム 12F	¥800
バタフライ R フレーム 9F	¥750
バタフライ R フレーム 6F	¥500

CLOTH

バウンスシルク 20×20	¥10,000
バウンスシルク 12×12	¥4,000
バウンスシルク 9×12	¥3,500
バウンスシルク 9×9	¥3,000
バウンスシルク 6×9	¥3,000
バウンスシルク 6×6	¥2,000

黒幕 12×12	¥4,000
黒幕 9×12	¥3,500
黒幕 9×9	¥3,000
黒幕 6×9	¥3,000
黒幕 6×6	¥2,000
黒幕 5m×8m	¥7,000
黒幕 4m×6m	¥5,000
黒幕 3m×6m	¥4,000

ベルベット 12×12	¥10,000
-------------	---------

ウルトラバウンス 12×12	¥8,000
ウルトラバウンス 9×12	¥6,000
ウルトラバウンス 6×9	¥4,000
ウルトラバウンス 6×6	¥3,000

チャイナシルク 12×12	¥10,000
チャイナシルク 9×12	¥8,000
チャイナシルク 6×9	¥5,000

タフタシルク 20×20	¥10,000
タフタシルク 12×12	¥5,000
タフタシルク 9×12	¥4,000
タフタシルク 9×9	¥4,000
タフタシルク 6×9	¥3,000
タフタシルク 6×6	¥2,000

グリットクロス 20×20	¥10,000
グリットクロス 12×12	¥6,000
グリットクロス 9×12	¥5,000
グリットクロス 6×9	¥3,000
グリットクロス 6×6	¥2,000

ライトグリットクロス 9×12	¥5,000
ライトグリットクロス 6×9	¥3,000

サイレントグリットクロス 12×12	¥6,000
サイレントグリットクロス 9×12	¥5,000
サイレントグリットクロス 6×9	¥3,000
サイレントグリットクロス 6×6	¥2,000

サイレントライトグリットクロス 20×20	¥10,000
サイレントライトグリットクロス 12×12	¥6,000
サイレントライトグリットクロス 9×12	¥5,000
サイレントライトグリットクロス 6×9	¥3,000
サイレントライトグリットクロス 6×6	¥2,000

天竺 12×12	¥5,000
天竺 9×12	¥4,000
天竺 6×9	¥3,000
天竺 6×6	¥2,000

デジタルリバーズ 6m×6m (グリーン・ブルー)	¥50,000
------------------------------	---------

デジタルグリーン 6m×8m	¥45,000
デジタルグリーン 6m×6m	¥42,000
デジタルグリーン 12×12	¥24,000
デジタルグリーン 9×12	¥24,000
デジタルグリーン 9×9	¥22,000
デジタルグリーン 6×9	¥20,000
デジタルグリーン 6×6	¥12,000

デジタルブルー 12×12	¥24,000
デジタルブルー 9×9	¥22,000
デジタルブルー 6×9	¥20,000

サウスシーブルー 12×12	¥24,000
----------------	---------

シルバーラメ 12×12	¥8,000
シルバーラメ 9×12	¥7,000
シルバーラメ 6×9	¥4,000

ハイライト 12×12	¥10,000
-------------	---------

CARS

車種	幅	全長	全高	内寸幅	内寸長	内寸高	積載カード数
3.5 t車	222	745	334	205	550	225	大 12+F
2 t車ロング	192	631	297	178	440	200	大 6+小 2+F
2 t車セミロング	189	570	299	175	380	205	大 6+F
2 t車ショート	189	533	294	175	345	200	大 4+小 2+F
ハイス ハイ	169	469	224	150	290	155	—
ハイエース ロー	169	469	198	150	290	130	—
カーゴサイズ	幅	奥行	高さ	単位：cm		F=フラッグカーゴ	
大カーゴ	100	80	170				
小カーゴ	80	65	170				
ハーフカーゴ	100	80	110				
フラッグカーゴ	133	65	105				
センチュリーカーゴ	100	80	188				
ハーフセンチュリーカーゴ	80	65	180				



積込用レール

¥500



ALUMINUM RAMP

- ◆外寸：(W)228(H)9(D)39cm
- ◆重量：7kg
- ◆耐荷重：250kg



- ◆折畳み時：
(W)28(H)117(D)15cm



折畳みスロープ

- ◆外寸：(W)222(H)8(D)74cm
- ◆重量：18kg
- ◆耐荷重：270kg



- ◆折畳み時：
(W)38(H)108(D)23cm



積込用レール

- ◆外寸：(W)212(H)5(D)15cm
- ◆重量：10kg
- ◆耐荷重：250kg

